

höfats



NUR FÜR DEN
FACHHANDEL

PRODUKTKATALOG 2024

FIRE. FORM. FUNCTION.

Nur Wer für eine Sache brennt, kann das Feuer auch in anderen entfachen und Großartiges erreichen. Bei höfats dreht es sich genau darum - FIRE.

Ohne eine ansprechende Form bekommt Funktion keine Bühne. Dabei geht es nicht nur um eine schöne Form, sondern es geht um die richtige Form. Die richtige Form korrespondiert mit der Funktion, leitet sich von ihr ab, lässt sich funktional erklären, ist puristisch und doch einzigartig. Die beste Form ist nicht austauschbar.

Wir streben nach faszinierender Funktionalität. höfats Produkte sind verblüffend intuitiv, überraschen durch Multifunktionalität und begeistern durch den gewitzten Einsatz von physikalischen Effekten. Diese Funktionalitäten sind häufig einzigartig und, damit das so bleibt, patentgeschützt.

höfats bringt Feuer in Dein Leben. Drinnen wie draußen.

Wir sind ein junges Allgäuer Design-Unternehmen, das faszinierende Produkte rund um das Thema offenes Feuer entwickelt und vertreibt. Feuer, Form, Funktion – in diesem Dreiklang liegt unsere unverwechselbare DNA, von der sich seit 2015 Feuerfreunde, Designliebhaber, Outdoorfans und Romantiker gleichermaßen angesprochen fühlen.

Unser Ansporn ist es, das perfekte Ambiente für Deine unvergesslichen Feuergeschichten zu schaffen, denn gibt es etwas Schöneres als mit den besten Freunden um ein knisterndes Feuer versammelt zu sein? Dafür erdenken, optimieren und produzieren wir schöne, innovative und einzigartige Produkte. Unser Sortiment umfasst Tischfeuer, Feuerkörbe, Feuerschalen, Grills, Windlichter, Fackeln und wird stetig erweitert – immer mit dem Ziel, die Zeit am Feuer zur schönsten Deines Lebens zu machen.

Alle unsere Produkte vereinen dabei puristisches Design, begeisternde Funktionalität und Materialien von höchster Qualität. Sie wurden in den vergangenen Jahren von über 50 internationalen Designpreisen ausgezeichnet, darunter die renommiertesten der Branche.





6



SPIN

16



NOVAL CANDLE

20



GRAVITY CANDLE

24



SQUARE CANDLE

28



HENRY METAL

32



BOWL



42



PEARL



CUBE

46



TRIPLE



BEER BOX



ELLIPSE

60



CONE

64



TOOLS

68



50



54



SPIN



SPIN 900 | 1200 | 1500

SPIN 90 | 120





SPIN 90 | 120



SPIN 900 | 1200 | 1500

VERLÄNGERTE BRENNDAUER

SPIN 90: 60 min	SPIN 900: 80 – 120 min
SPIN 120: 80 min	SPIN 1200: 100 – 150 min
	SPIN 1500: 100 – 150 min

PREISWERTERER BRENNSTOFF

Gel	Flüssig
-----	---------

ERHÖHTE SICHERHEIT

offener Brenngelbehälter	geschlossener Brenner mit Schutzventil
--------------------------	--

GLEICHER PRODUKTKÖRPER & GLEICHES ZUBEHÖR

VERBESSERTE FLAMME

sichtbarer und strukturierter

VARIABLE BRENNDAUER

dank Eco-Ring

NEUE BIO-BURNER BRENNERTECHNOLOGIE

BIO-BURNER 900 | 1200 | 1500



- ECO-RING**
verlängert die Brenndauer um 50%
- FLÜSSIGES BIOETHANOL**
wird sicher über das Schutzventil in den Bio-Burner eingefüllt
- NEUER LÖSCHDECKEL**
im Lieferumfang enthalten
- UPGRADE**
Brenngelbehälter kann gegen den neuen Bio-Brenner ausgetauscht werden

mit grünem Deckel

SPIN 90 + Bio-Burner 900 = SPIN 900
SPIN 120 + Bio-Burner 1200 = SPIN 1200

SPIN 90 | 120



- ✓ Spektakulärer Flammenwirbel
- ✓ Strahlt angenehme Wärme ab
- ✓ Zertifiziert für Indoor & Outdoor
- ✓ Zahlreiche Variationen
- ✓ Biologischer Brennstoff
- ✓ Brennt geruchslos, ruß- & rauchfrei
- ✗ Patentierte Bio-Burner Brenner-technologie
- ✗ Bis zu 2,5 Stunden Brenndauer
- ✗ Strukturierte Flamme auch bei Tageslicht
- ✗ Geschlossener Brenner mit Schutzventil
- ✗ Preisvorteil Flüssig-Brennstoff
- ✗ Möglichkeit die Brenndauer zusätzlich zu verlängern (Eco-Ring)
- ✗ In drei Größen erhältlich

SPIN 900 | 1200 | 1500



- ✓ Spektakulärer Flammenwirbel
- ✓ Strahlt angenehme Wärme ab
- ✓ Zertifiziert für Indoor & Outdoor
- ✓ Zahlreiche Variationen
- ✓ Biologischer Brennstoff
- ✓ Brennt geruchslos, ruß- & rauchfrei
- ✓ Patentierte Bio-Burner Brenner-technologie
- ✓ Bis zu 2,5 Stunden Brenndauer
- ✓ Strukturierte Flamme auch bei Tageslicht
- ✓ Geschlossener Brenner mit Schutzventil
- ✓ Preisvorteil Flüssig-Brennstoff
- ✓ Möglichkeit die Brenndauer zusätzlich zu verlängern (Eco-Ring)
- ✓ In drei Größen erhältlich

FARBEN | MATERIALIEN

GEHÄUSE Edelstahl GLASZYLINDER Borosilikatglas



SPIN 900 | 1200 | 1500

NEU



SPIN 900 | 1200 | 1500 TISCHFEUER – das faszinierende Flammenspiel überzeugt auch in seiner Weiterentwicklung durch erstklassige Ästhetik, durchdachte Funktionalität und kompromislose Sicherheit. Der neue, technologisch hochentwickelte Bio-Burner schließt das flüssige höfats Bioethanol sicher in seinem Inneren ein und lässt die markante Flamme mit dem Aufsetzen des Glaszylinders aus hitzebeständigem Borosilikatglas wie eine Skulptur emporsteigen. Standfest, geruchlos und rauchfrei lässt sich die Wärme des Feuerspektakels drinnen sowie draußen genießen. Dabei ist stets alles unter Kontrolle, denn mit dem Eco-Ring kann die Brenndauer um zusätzliche 50% gesteigert werden und sollte der Abend vor dem Erlöschen der Flamme zu Ende gehen, kann das Feuer mit dem beigelegten Lösckdeckel vollständig und bedenkenlos erstickt werden. Das zahlreich prämierte Designprodukt hinterlässt einen nachhaltigen Eindruck, dank umfassendem Zubehörsortiment auch auf dem Boden stehend, als Gartenfackel und als schwebendes Hängefeuer.

- Tischfeuer mit optionaler Erweiterung zum Windlicht, Gartenfackel oder Hängefeuer
- Zahlreich prämiertes Design
- Patentierter Bio-Burner mit innovativer Brennertechnologie
- Klar strukturierte und sichtbare Flamme auch bei Tageslicht
- Brenndauer mit einer Füllung 80 – 120min (SPIN 900), 100–150min (SPIN 1200), 100–50min (SPIN 1500)
- Brenndauer kann mit Eco-Ring um 50% erhöht werden
- Strahlt angenehme Wärme ab (SPIN 900: 1100 W, SPIN 1200: 2000 W, SPIN 1500: 3800 W)
- Sichere Verwendung auch im Innenraum, durch ein Labor geprüfte Indoor Zulassung nach DIN EN 16647
- Flüssig-Brennstoff wird über das Schutzventil in den geschlossenen Bio-Burner gefüllt
- Geruchsneutral, ruß- und rauchfrei dank biologischem höfats Bioethanol Flüssig-Brennstoff
- Lieferumfang: Base, Flügelkörper, Bio-Burner mit Eco-Ring und Lösckdeckel, Glaszylinder
- Optionales Zubehör: Standerhöhung, Erdspeiß (SPIN 900 & 1200), Standfuß (SPIN 1500), Hängesystem, Bioethanol Flüssig-Brennstoff

German Design Award 2021
Iconic Award "Innovative Interior" 2020
ambiente solutions 2020
European Product Design Award 2019
Red Dot Design Award Winner 2019

SPIN 1500 Tischfeuer
Base: Ø 29 cm, Glaszylinder: Ø 15 cm, 64 cm Höhe montiert, 7 kg
brutto 28 × 39,5 × 75,5 cm, 8,5 kg
SPIN 1500 Tischfeuer silber Art.-Nr. 00509, EAN 4084251005098
SPIN 1500 Tischfeuer schwarz Art.-Nr. 00628, EAN 4064251006286

SPIN 1200 Tischfeuer
Base: Ø 23 cm, Glaszylinder: Ø 12 cm, 54 cm Höhe montiert, 4,3 kg
brutto 24,5 × 21,5 × 70 cm, 6,5 kg
SPIN 1200 Tischfeuer silber Art.-Nr. 00695, EAN 4064251006958
SPIN 1200 Tischfeuer grau Art.-Nr. 00697, EAN 4064251006972
SPIN 1200 Tischfeuer gold Art.-Nr. 00699, EAN 4064251006996
SPIN 1200 Tischfeuer schwarz Art.-Nr. 00700, EAN 4064251007009

SPIN 900 Tischfeuer
Base: Ø 19 cm, Glaszylinder: Ø 9 cm, 40,5 cm Höhe montiert, 2,6 kg
brutto 20 × 16 × 52,5 cm, 4 kg
SPIN 900 Tischfeuer silber Art.-Nr. 00691, EAN 4064251006910
SPIN 900 Tischfeuer grau Art.-Nr. 00690, EAN 4064251006903
SPIN 900 Tischfeuer gold Art.-Nr. 00692, EAN 4064251006927
SPIN 900 Tischfeuer schwarz Art.-Nr. 00693, EAN 4064251006934

SPIN 90 | 120



SPIN 90 | 120 TISCHFEUER – ein wilder Flammenwirbel im dekorativen Glaszylinder zaubert feinste Lagerfeueratmosphäre ins Wohnzimmer, auf den Balkon oder die Terrasse. Ein Blickfang, der dank biologischem höfats Bioethanol Gel-Brennstoff vollständig sauber brennt und langanhaltende Wärme zu allen Seiten abstrahlt. Einfach den Brenngelbehälter in den Flügelkörper einsetzen, Gel-Brennstoff einfüllen und entzünden. Im Anschluss daran wird der Glaszylinder aus hochwertigem Borosilikatglas aufgesetzt und schon kann der leuchtende Feuerwirbel für ca. 60 (SPIN 90) bis 80 (SPIN 120) Minuten genossen werden. Wer das Spektakel früher beenden möchte, legt den beigelegten Lösckdeckel auf den Glaszylinder, wodurch die Flamme in wenigen Sekunden erlischt.



SPIN 90 | 120 HÄNGEFEUER – als hängende Variante hebt das Feuer ab und scheint mühelos im Raum zu schweben. Als Hängefeuer lässt sich SPIN an einem stabilen und zugleich eleganten Edelstahlseil mittels eines Hakens aufhängen. Flexibel in der Höhe verstellbar, wird SPIN zum beeindruckenden Blickfang, egal ob drinnen oder außen.



SPIN 90 | 120 FACKEL – als Fackel lässt sich SPIN problemlos im Boden befestigen. Einfach in den Rasen, das Blumenbeet oder den Blumentopf gesteckt, verzaubert sie die Gäste auf der nächsten Gartenparty und wird zum Blickfang des Abends. Dank der drei unterschiedlich langen Komponenten des Erdspeißes (17 cm + 34 cm + 48 cm) kann SPIN auf Wunschhöhe angehoben werden und über den zusätzlich Erdnagel sicher im Boden verankert werden.

- Tischfeuer mit optionaler Erweiterung zum Windlicht, Gartenfackel oder Hängefeuer
- Zahlreich prämiertes Design
- 500% Flammenboost: rotierende Flamme & Kamineffekt
- Strahlt angenehme Wärme ab (SPIN 90: 1200 W, SPIN 120: 2500 W)
- Sichere Verwendung auch im Innenraum, DIN EN 16647 zertifiziert
- Geruchs- und rauchfrei dank biologischem höfats Bioethanol Gel-Brennstoff
- Brenndauer mit einer Füllung ca. 60 (SPIN 90) bis 80 Minuten (SPIN 120)
- Lieferumfang: Standfuß, Flügelkörper, Brenngelbehälter, Glaszylinder, Lösckdeckel
- Optionales Zubehör: Standerhöhung, Erdspeiß, Hängesystem, Bioethanol Gel-Brennstoff, zusätzlicher Brenngelbehälter

German Design Award 2021
Iconic Award "Innovative Interior" 2020
ambiente solutions 2020
European Product Design Award 2019
Red Dot Design Award Winner 2019

SPIN 120 Tischfeuer
Base: Ø 23 cm, Glaszylinder: Ø 12 cm, 54 cm Höhe montiert, 4,3 kg
brutto 24 × 21 × 69 cm, 5,6 kg
SPIN 120 Tischfeuer silber Art.-Nr. 00024, EAN 4064251000246
SPIN 120 Tischfeuer grau Art.-Nr. 090101, EAN 4260447330924
SPIN 120 Tischfeuer gold Art.-Nr. 00021, EAN 4064251000215
SPIN 120 Tischfeuer schwarz Art.-Nr. 00019, EAN 4064251000192

SPIN 90 Tischfeuer
Base: Ø 19 cm, Glaszylinder: Ø 9 cm, 40,5 cm Höhe montiert, 2,6 kg
brutto 20 × 16,5 × 50,5 cm, 3,7 kg
SPIN 90 Tischfeuer silber Art.-Nr. 00046, EAN 4064251000468
SPIN 90 Tischfeuer grau Art.-Nr. 00221, EAN 4064251002219
SPIN 90 Tischfeuer gold Art.-Nr. 00043, EAN 4064251000437
SPIN 90 Tischfeuer schwarz Art.-Nr. 00041, EAN 4064251000413

- Einsatz als Hängefeuer & Windlicht für drinnen & draußen
- Aufhängung mittels Edelstahlseil, höhenverstellbar
- Einfache Schraubmontage ohne Werkzeug
- Edelstahl, gebürstet

SPIN 120 Hängefeuer silber
Glaszylinder: Ø 12 cm, Hängefeuer: 16 × 12 × 79 cm, 2,5 kg, Seillänge: 60–120 cm
brutto 80 × 25 × 18 cm, 3,2 kg
Art.-Nr. 00297, EAN 4064251002974

SPIN 90 Hängefeuer silber
Glaszylinder: Ø 9 cm, Hängefeuer: 13 × 9 × 60 cm, 1,2 kg, Seillänge: 60–120 cm
brutto 62 × 19 × 13,5 cm, 2,1 kg
Art.-Nr. 00301, EAN 4064251003018

- Einsatz als Gartenfackel & Windlicht für draußen
- Variable Höhe dank vierteiligem Erdspeiß
- Einfache Schraubmontage ohne Werkzeug
- Wird über den Erdnagel in den Boden gesteckt
- Nur für den Outdoor-Gebrauch
- Edelstahl, gebürstet

SPIN 120 Fackel silber
Glaszylinder: Ø 12 cm, 174 cm Höhe montiert, 1,9 kg
brutto 21 × 20 × 69 cm, 2,9 kg
Art.-Nr. 00017, EAN 4064251000178

SPIN 90 Fackel silber
Glaszylinder: Ø 9 cm, 138 cm Höhe montiert, 1,15 kg
brutto 20 × 16,5 × 50,5 cm, 2,2 kg
Art.-Nr. 00036, EAN 4064251000369

ZUBEHÖR SPIN

ZUBEHÖR PASSEND FÜR ALLE SPIN MODELLE



SPIN HÄNGESYSTEM – mit dem Hängesystem wird SPIN zum Hängefeuer, das an dem stabilen und zugleich eleganten Edelstahlseil aufgehängt, an einem Haken befestigt und flexibel in der Höhe angepasst werden kann. SPIN scheint mühelos im Raum zu schweben und wird zum beeindruckenden Blickfang, egal ob drinnen oder außen.

- ☆ Ermöglicht Einsatz als Hängefeuer
- Benutzung drinnen und draußen
- Aufhängung mittels Edelstahlseil, höhenverstellbar
- Einfache Schraubmontage ohne Werkzeug
- Edelstahl, gebürstet

📏 **SPIN 1500 Hängesystem silber**
11 × 19 × 97 cm, 1,1 kg, Seillänge: 60–120 cm
brutto 13 × 21 × 100 cm, 1,5 kg
Art.-Nr. 00774, EAN 4064251007740

SPIN 120 | 1200 Hängesystem silber
16 × 8,5 × 79 cm, 1 kg, Seillänge: 60–120 cm
brutto 62 × 19 × 13,5 cm, 2,1 kg
Art.-Nr. 00308, EAN 4064251003087

SPIN 90 | 900 Hängesystem silber
13 × 6 × 60 cm, 0,4 kg, Seillänge: 60–120 cm
brutto 62 × 12,5 × 8 cm, 0,6 kg
Art.-Nr. 00312, EAN 4064251003124



ERDSPIESS – mit dem Erdspeer als Zubehör lässt sich SPIN im Handumdrehen in eine Gartenfackel verwandeln. Einfach in den Rasen, das Blumenbeet oder den Blumentopf gesteckt oder auf die Base geschraubt, verzaubert sie die Gäste auf der nächsten Gartenparty und wird zum Blickfang des Abends. Dank der drei unterschiedlich langen Komponenten des Erdspeeres (17 cm + 34 cm + 48 cm) kann die SPIN auf wunschhöhe angehoben werden und über den zusätzlich Erdnagel sicher im Boden verankert werden.

- ☆ Ermöglicht Einsatz von SPIN 90 | 120 und 900 | 1200 als Gartenfackel
- Variable Höhe dank dreiteiligem Stab
- Einfache Schraubmontage ohne Werkzeug
- Wird über den Erdnagel in den Boden gesteckt
- Kann auch auf die SPIN 120 | 1200 Base als Standfuß auf festem Untergrund montiert werden
- Nur für den Outdoor-Gebrauch
- Edelstahl bzw. Eiche

📏 **Erdspeer silber**
Ø 1,5 cm, 124 cm Länge, 0,39 kg | brutto 49 × 5,5 × 2 cm, 0,5 kg
Art.-Nr. 00002, EAN 4064251000024

Erdspeer Eiche
Ø 2 cm, 124 cm Länge, 0,45 kg | brutto 50 × 5 × 4,5 cm, 0,51 kg
Art.-Nr. 00003, EAN 4064251000031



STANDFUSS – verwandelt SPIN 1500 in eine Fackel, die den Feuerwirbel auf hohem Niveau zum Tanzen bringt. Der zweigeteilte Stab lässt die Höhe der Fackel variieren und der massive Gußfuß garantiert maximale Standsicherheit.

- ☆ ermöglicht Einsatz von SPIN 1500 als Gartenfackel
- variable Höhe dank zweiteiligem Stab (je 50cm)
- einfache Schraubmontage ohne Werkzeug
- nur für den Outdoor-Gebrauch
- Stab: pulverbeschichteter Stahl
- Fuß: massives Gusseisen

📏 **Standfuß**
Ø 35 cm, 105 cm Länge, 16,6 kg | brutto 40 × 55 × 9 cm, 18 kg
Art.-Nr. 00510, EAN 4064251005104



SPIN STANDERHÖHUNG – dank der Standerhöhung macht SPIN am Boden eine noch bessere Figur. Einfach und werkzeuglos zwischen Base und Flügelkörper montiert, hebt sich die SPIN Flamme um 9 cm (SPIN 90 | 900), 11 cm (SPIN 120 | 1200) bzw. 14 cm (SPIN 1500).

- ☆ Zum Einsatz des Tischfeuers am Boden
- Erhöht SPIN um 9 cm (SPIN 90 | 900), 11 cm (SPIN 120 | 1200) bzw. 14 cm (SPIN 1500)
- Nur für den Outdoor-Gebrauch
- Maximale Standfestigkeit bleibt erhalten
- Einfache Schraubmontage ohne Werkzeug
- Edelstahl

📏 **SPIN 1500 Standerhöhung**
Ø 11,5 cm, 15 cm Höhe, 0,6 kg | brutto 13,5 × 13,5 × 15,5 cm, 0,8 kg
SPIN 1500 Standerhöhung silber Art.-Nr. 00629, EAN 4064251006293
SPIN 1500 Standerhöhung schwarz Art.-Nr. 00630, EAN 4064251006309

SPIN 120 | 1200 Standerhöhung
Ø 9 cm, 11,5 cm Höhe, 0,27 kg | brutto 9,5 × 9,5 × 12,5 cm, 0,3 kg
SPIN 120 | 1200 Standerhöhung silber Art.-Nr. 00013, EAN 4064251000130
SPIN 120 | 1200 Standerhöhung grau Art.-Nr. 090201, EAN 4260447330917
SPIN 120 | 1200 Standerhöhung gold Art.-Nr. 00012, EAN 4064251000123
SPIN 120 | 1200 Standerhöhung schwarz Art.-Nr. 00011, EAN 4064251000116

SPIN 90 | 900 Standerhöhung
Ø 6,5 cm, 9 cm Höhe, 0,16 kg | brutto 7 × 7 × 9,5 cm, 0,19 kg
SPIN 90 | 900 Standerhöhung silber Art.-Nr. 00040, EAN 4064251000406
SPIN 90 | 900 Standerhöhung grau Art.-Nr. 00222, EAN 4064251002226
SPIN 90 | 900 Standerhöhung gold Art.-Nr. 00039, EAN 4064251000390
SPIN 90 | 900 Standerhöhung schwarz Art.-Nr. 00038, EAN 4064251000383

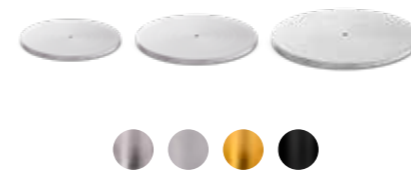

SPIN BASE – soll die SPIN Fackel oder das SPIN Hängefeuer frei stehen, kann der massive SPIN Standfuß montiert und die SPIN so auf jedem Tisch platziert werden. Ebenso kann die SPIN 90 | 900 | 120 | 1200 Fackel durch die Montage der SPIN 120 | 1200 Base auf festem Untergrund im Außenbereich gestellt werden.

- ☆ Ermöglicht den Einsatz der Gartenfackel oder des Hängefeuers als Tischfeuer
- Ermöglicht die Positionierung der SPIN 90 | 900 | 120 | 1200 Gartenfackel auf festem Untergrund (nur mit SPIN 120 | 1200 Base, Ø 23 cm, nur outdoor)
- Edelstahl

📏 **SPIN 1500 Base**
Ø 29 cm, 1,1 cm Höhe, 4,3 kg | brutto 30 × 30 × 1,5 cm, 4,5 kg
SPIN 1500 Base silber Art.-Nr. 00634, EAN 4064251006347
SPIN 1500 Base schwarz Art.-Nr. 00637, EAN 4064251006378

SPIN 120 | 1200 Base
Ø 23 cm, 1,1 cm Höhe, 2,78 kg | brutto 23,5 × 23,5 × 2 cm, 2,9 kg
SPIN 120 | 1200 Base silber Art.-Nr. 00007, EAN 4064251000079
SPIN 120 | 1200 Base grau Art.-Nr. 00161, EAN 4064251001618
SPIN 120 | 1200 Base gold Art.-Nr. 00006, EAN 4064251000062
SPIN 120 | 1200 Base schwarz Art.-Nr. 00005, EAN 4064251000055

SPIN 90 | 900 Base
Ø 19 cm, 1,1 cm Höhe, 1,87 kg | brutto 19,5 × 19,5 × 1,5 cm, 1,9 kg
SPIN 90 | 900 Base silber Art.-Nr. 00028, EAN 4064251000284
SPIN 90 | 900 Base grau Art.-Nr. 00223, EAN 4064251002233
SPIN 90 | 900 Base gold Art.-Nr. 00027, EAN 4064251000277
SPIN 90 | 900 Base schwarz Art.-Nr. 00026, EAN 4064251000260



SPIN ABDECKHAUBE – um SPIN sicher zu verstauen, gibt es die passgenaue Abdeckhaube für SPIN 90 | 900, SPIN 120 | 1200 und SPIN 1500. Der Kordelzug sorgt für eine sichere Befestigung, das wasserabweisende Material schützt vor Schmutz und Nässe.

- ☆ Passgenaue Schutzhülle
- Mit Kordelzug für eine sichere Befestigung
- Strapazierfähiges Polyester-Nylon-Mischgewebe
- Wasserabweisend

📏 **SPIN 1500 Abdeckhaube**
brutto 2,9 × 31 cm
Art.-Nr. 00638, EAN 4064251006385

SPIN 120 | 1200 Abdeckhaube
brutto 23,5 × 27,5 cm
Art.-Nr. 00375, EAN 4064251003759

SPIN 90 | 900 Abdeckhaube
brutto 21 × 23 cm
Art.-Nr. 00377, EAN 4064251003773

ZUBEHÖR SPIN



GEL BRENNSTOFF

Nur für SPIN 90, SPIN 120

FLÜSSIG BRENNSTOFF

Nur für SPIN 900, SPIN 1200, Bio-Burner 900, Bio-Burner 1200

NEU



SPIN 90 | 120 BRENNGELBEHÄLTER – der ökonomische Brenngelbehälter stellt sicher, dass das Feuer nie ausgeht. Sobald er erkaltet ist, kann er erneut mit dem höfats Brenngel befüllt werden und das Flammenerlebnis kann weitergehen.

- ☆ nachhaltiger und ökonomischer Brenngelbehälter für ein nahtloses Feuererlebnis
- Kapazität: 225 ml (SPIN 90), 500 ml (SPIN 120)
- nur zur Verwendung mit höfats Bioethanol Gel-Brennstoff
- integrierte Füllstandsanzeige
- Edelstahl

📏 **SPIN 120 Brenngelbehälter**
 Ø 8,5 cm, 9,5 cm Höhe, 0,13 kg | brutto 9 × 9 × 10 cm, 0,16 kg
 Art.-Nr. 00023, EAN 4064251000239

📏 **SPIN 90 Brenngelbehälter**
 Ø 6 cm, 8 cm Höhe, 0,07 kg | brutto 7 × 7 × 8 cm, 0,1 kg
 Art.-Nr. 00045, EAN 4064251000451



BIOETHANOL GEL-BRENNSTOFF – geruchsneutral, rauchfrei und biologisch: Der original höfats Bioethanol Gel-Brennstoff aus eingedicktem Alkohol wird aus nachwachsenden Rohstoffen hergestellt und ermöglicht das perfekte SPIN 90 | 120 Flammenerlebnis.

- ☆ sicherer, natürlicher, nachhaltiger, geruchloser ruß- und rauchfreier Brennstoff
- Zur Befüllung des SPIN 90 | 120 Brenngelbehälters
- 1 l Bioethanol Brenngel pro Flasche
- Sicherheitsbrenngel gemäß Verordnung (EG) Nr. 1907/2006 (REACH)

📏 **BIOETHANOL GEL-BRENNSTOFF 6ER PACK**
 Ø 9 cm, 27 cm Höhe, 0,9 kg | brutto 26 × 18 × 28 cm, 5,4 kg
 Art.-Nr. 090801-6, EAN 4260447331167



SPIN BIO-BURNER – das zentrale Element des beliebten Flammenspiels verzaubert alle SPIN-Liebhaber mit einem spektakulären Flammenerlebnis. Genieße eine markante und hell leuchtende Flamme, die wie eine Skulptur zu jeder Tages- und Nachtzeit drinnen wie draußen emporsteigt. Der technologisch hochentwickelte Bio-Burner ist 100% kompatibel mit SPIN 90 | 120 und überzeugt durch ausgeklügelte Funktionalität, kompromisslose Sicherheit und eine deutlich längere Brenndauer bei gleicher Menge Bioethanol Flüssig-Brennstoff. Geruchlos, ruß- und rauchfrei kann die Wärme des Feuerspektakels genossen werden und mit dem zusätzlichen Eco-Ring die Brenndauer noch einmal um 50% verlängert werden.

BIOETHANOL FLÜSSIG-BRENNSTOFF – der original höfats Bioethanol Flüssig-Brennstoff wird aus nachwachsenden Rohstoffen hergestellt und ermöglicht das perfekte Flammenerlebnis für alle SPIN Tischfeuer mit Bio-Burner. Geruchsneutral, ohne Ruß, rauchfrei und biologisch: Mit gutem Gewissen und maximaler Sicherheit bedenkenlos die Wärme des Feuerspektakels genossen werden und Balkon, Terrasse, Wohnzimmer oder Esstisch in stimmungsvollem Licht erstrahlen.

- ☆ Patentierter Bio-Burner mit innovativer Brennertechnologie
- Kann den Brenngelbehälter der SPIN 90 | 120 ersetzen und somit SPIN 90 | 120 zu SPIN 900 | 1200 upgraden
- Kapazität: 250 ml (SPIN 900), 500 ml (SPIN 1200) 1000 ml (SPIN 1500)
- Brenndauer kann mit Eco-Ring um 50% erhöht werden
- Geschlossener Bio-Burner wird über Schutzventil mit flüssigem Bioethanol befüllt
- Nur zur Verwendung mit höfats Bioethanol Flüssig-Brennstoff
- Lieferumfang Bio-Burner 900 | 1200: Bio-Burner, Eco-Ring, Löschdeckel
- Lieferumfang Bio-Burner 1500: Bio-Burner

📏 **SPIN 1500 Bio-Burner (NUR ERSATZTEIL)**
 Ø 11 cm, 13 cm Höhe, 0,4 kg | brutto 13 × 13 × 15 cm, 0,6 kg
 Art.-Nr. 00632, EAN 4064251006323

📏 **SPIN 1200 Bio-Burner**
 Ø 8,7 cm, 10,5 cm Höhe, 0,3 kg | brutto 12 × 13 × 12 cm, 0,4 kg
 Art.-Nr. 00696, EAN 4064251006985

📏 **SPIN 900 Bio-Burner**
 Ø 6,5 cm, 7,8 cm Höhe, 0,17 kg | brutto 9,5 × 9,5 × 9,5 cm, 0,25 kg
 Art.-Nr. 00689, EAN 4064251006897

- ☆ Sicherer, natürlicher, nachhaltiger, geruchloser, ruß- und rauchfreier Brennstoff
- 1 l Bioethanol Flüssig-Brennstoff pro Flasche
- Verwendung nur für den SPIN Bio-Burner 900 | 1200 | 1500
- Bioethanol gemäß Verordnung (EG) Nr. 1907/2006 (REACH)

📏 **BIOETHANOL FLÜSSIG-BRENNSTOFF 6ER PACK**
 Ø 9 cm, 27 cm Höhe, 0,9 kg | brutto 26 × 18 × 28 cm, 5,2 kg
 Art.-Nr. 00517, EAN 4064251005258

OVAL CANDLE



OVAL CANDLE 35 | 55

FARBEN | MATERIALIEN

GEHÄUSE Edelstahl
GLASZYLINDER Borosilikatglas



SILBER
gebürstet



SCHWARZ
gebürstet

1 Produkt, 2 Varianten:
stehend oder hängend



Herausnehmbare
Wachsauffangschale
zur einfachen Reinigung



Deckel als Hitzeschutz und
zum Löschen der Flamme

Sicherer Halt für
handelsübliche Kerzen



OVAL CANDLE 35 – eine Liebeserklärung an das Langoval. Diese zeitlos elegante, weich und endlos fließende, perfekte Form ohne jede Kante rahmt und inszeniert die Kerze mit ihrer beeindruckend großen Flamme. OVAL CANDLE ist gleichermaßen ikonisch wie funktional. Hängend oder auf Tisch stehend, drinnen und draußen – dieses Windlicht verzaubert jede erdenkliche Situation mit herzerwärmendem Kerzenschein. Und das, dank hitzebeständigem Glaszylinder, Auffangschale und Löschdeckel, immer absolut sicher und sauber.

- ☆ **Passend für eine Kerze mit Ø 50 mm, max. 100 mm Länge**
- **Passgenaue Kerzenaufnahme mithilfe von 3 Aufnahmepins, sicherer Stand auch für Stearin-Kerzen**
- **Herausnehmbare Wachsauffangschale für sicheres Abbrennen und leichte Reinigung**
- **Zwei verschiedene Varianten: stehende Base mit Filzunterlage oder höhenverstellbare, hitzebeständige Aramidkordel zum Aufhängen**
- **Deckel mit Silikongriff als Hitzeschutz und zum Löschen der Kerze**
- **Einfache Schraubmontage ohne Werkzeug**
- **Edelstahl, gebürstet**

📏 **OVAL CANDLE 35 silber**
10 x 10 x 36 cm, 0,7 kg | brutto 12,5 x 12,5 x 43cm, 1,3 kg
Art.-Nr. 00270, EAN 4064251002707

📏 **OVAL CANDLE 35 schwarz gebürstet**
10 x 10 x 36 cm, 0,7 kg | brutto 12,5 x 12,5 x 43cm, 1,3 kg
Art.-Nr. 00273, EAN 4064251002738

OVAL CANDLE 55 – die langgestreckte Version des Windlichts mit Stabkerze setzt Akzente auf jedem Tisch und beginnt dank der beiliegenden Aramidkordel im Raum zu schweben. Windgeschützt und ebenso sicher für stimmungsvolle Momente an jedem Ort.

- ☆ **Passend für eine Kerze mit Ø 20–24 mm, max. 250 mm Länge**
- **Passgenaue Kerzenaufnahme mithilfe von 4 Aufnahmepins, sicherer Stand auch für Stearin-Kerzen**
- **Herausnehmbare Wachsauffangschale für sicheres Abbrennen und leichte Reinigung**
- **Zwei verschiedene Varianten: stehende Base mit Filzunterlage oder höhenverstellbare, hitzebeständige Aramidkordel zum Aufhängen**
- **Deckel mit Silikongriff als Hitzeschutz und zum Löschen der Kerze**
- **Einfache Schraubmontage ohne Werkzeug**
- **Edelstahl, gebürstet**

📏 **OVAL CANDLE 55 silber**
11 x 11 x 55 cm, 0,9 kg | brutto 14 x 14 x 64 cm, 1,8 kg
Art.-Nr. 00271, EAN 4064251002714

📏 **OVAL CANDLE 55 schwarz gebürstet**
11 x 11 x 55 cm, 0,9 kg | brutto 14 x 14 x 64 cm, 1,8 kg
Art.-Nr. 00274, EAN 4064251002745

OVAL CANDLE WANDHALTER – damit OVAL CANDLE einen festen Platz an der Wand bekommt, kann der passende Wandhalter montiert werden und die OVAL CANDLE fortan als schwebendes Kerzenlicht den Raum erhellen.

- ☆ **Einfache Montage durch Querverschraubung, Klemmung wie bei einer Vorhangstange**
- **Zentrierung der OVAL CANDLE in Einkerbung am vorderen Ende des Wandhalters**
- **Lieferumfang: Wandhalter inklusive Schraube, Dübel und Inbusschlüssel. Kein weiteres Montagematerial notwendig**
- **Kompatibel mit OVAL CANDLE 35 und 55**
- **Edelstahl**

📏 **OVAL CANDLE WANDHALTER silber**
2 x 2 x 8 cm, 0,03 kg
Art.-Nr. 00515, EAN 4064251005159

📏 **OVAL CANDLE WANDHALTER schwarz**
2 x 2 x 8 cm, 0,03 kg
Art.-Nr. 00285, EAN 4064251002851

GRAVITY CANDLE



GRAVITY CANDLE



FARBEN | MATERIALIEN

UNTERES TEIL Zinkdruckguss
OBERES TEIL Borosilikatglas



GRAVITY CANDLE – egal wie man GRAVITY CANDLE dreht, mit diesem Windlicht bleibt die Kerze schwerkraftbedingt immer im Lot. GRAVITY CANDLE begeistert mit einem kardanisch gelagerten Teelicht, womit Wachsspritzer vom Auspusten der Kerze der Vergangenheit angehören. Einfach GRAVITY CANDLE umdrehen, wobei sich der Glaszylinder über das Teelicht stülpt und somit die Flamme sauber und rauchfrei erstickt. In dieser Umkehrhaltung ist das Teelicht bei Nichtbenutzung zugleich vor Witterung und Laub geschützt.

- ☆ **Windlicht mit kardanisch gelagerter Kerze**
- **Kerze bleibt schwerkraftbedingt immer im Lot**
- **Komfortables Anzünden**
- **Sicher und sauberes Löschen der Flamme**
- **Schützt in umgedrehter Position vor Laub, Wasser und Staub**
- **Sicherer Halt für Gastroteelichter**
- **Optionales Zubehör: Hängesystem, Stab, Base**
- **Unterer Teil: Zinkdruckguss**

Auch beim Anzünden ist diese kardanische Aufhängung extrem nützlich. Zur Seite geneigt, kann die Kerze bequem entzündet werden ohne die Gefahr, sich dabei zu verbrennen. Ob auf dem Tisch stehend, hängend oder auf einem Stab montiert: GRAVITY CANDLE bringt dank Zubehörsortiment noch mehr Funktionalitäten mit und verzaubert Lieblingsorte drinnen und draußen mit atmosphärischem Kerzenschein.

- 🏆 DDC Award 2019
- 🏆 Iconic Award "Innovative Interior" 2019
- 🏆 Focus Open 2018
- 🏆 reddot design award 2018

- 📏 **GRAVITY CANDLE silber**
Ø 8 cm, 14 cm Höhe, 0,6 kg | brutto Ø 10 cm, 15,5 cm Höhe, 0,7 kg
Art.-Nr. 080102, EAN 4260447330566
- 📏 **GRAVITY CANDLE schwarz**
Ø 8 cm, 14 cm Höhe, 0,6 kg | brutto Ø 10 cm, 15,5 cm Höhe, 0,7 kg
Art.-Nr. 00544, EAN 4064251005449

1 Produkt,
3 Varianten



GRAVITY CANDLE HÄNGESYSTEM – dank des optionalen Hängesystems schwebt GRAVITY CANDLE im Raum. Die Montage ist einfach und benötigt keinerlei Werkzeug: Das Glasrohr abziehen, den Ring samt Bügel aufstecken und das Glasrohr wieder aufstecken. Auch in dieser Position kann das Windlicht zum Erlischen der Kerze einfach umgedreht werden und ist vor Witterung geschützt.

- ☆ **Aufhängung für Windlicht**
- **Inkl. Hängeseil (200 mm) aus schwarzer Aramidfaser, hohe Hitzebeständigkeit**
- **Aufhängung auch ohne Seil möglich, z. B. Nagel**
- **Edelstahl, gebürstet**

- 📏 Ø 8 cm, 17 cm Höhe | brutto 18×10×3 cm, 0,1 kg
Art.-Nr. 080201, EAN 4260447330597



GRAVITY CANDLE STAB – mit diesem Stab lässt sich GRAVITY CANDLE überall im Garten, aber auch in einem Blumentopf platzieren. GRAVITY CANDLE wird einfach auf die Schale des Stabs gestellt und kann auch in dieser Position zum Erlischen der Kerze einfach umgedreht werden und ist vor Witterung geschützt.

- ☆ **Erweiterbar mit Fuß zur Stehleuchte**
- **6-teilig: 4x 30 cm Stab Ø 10 mm + Schale Ø 7 mm + Erdnagel (Verwendung als Erdstab)**
- **Sicherer Stand**
- **Edelstahl massiv, gebürstet**

- 📏 123,5 cm Höhe, 0,5 kg | brutto 32×8×4 cm, 0,5 kg
Art.-Nr. 080301, EAN 4260447330603

GRAVITY CANDLE BASE – soll die GRAVITY CANDLE auf dem Stab frei stehen, wird diese massive Bodenplatte montiert.

- ☆ **Ermöglicht die Positionierung der GRAVITY CANDLE mit Stab auf festem Untergrund**
- **Sicherer Stand**
- **Edelstahl massiv, gebürstet**

- 📏 Ø 16,5 cm, 8 mm Stärke, 1,4 kg | brutto 20×20×2 cm, 1,4 kg
Art.-Nr. 080501, EAN 4260447330610

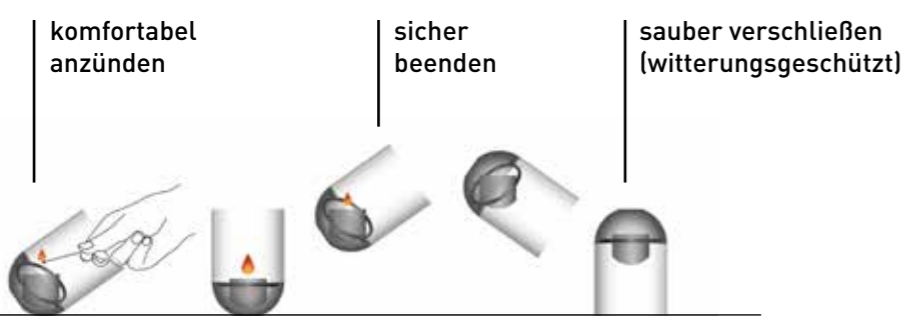

SQUARE CANDLE



SQUARE CANDLE

FARBEN | MATERIALIEN

MATERIAL Edelstahl



SILBER
gebürstet



GOLD
gebürstet



SCHWARZ
pulverbeschichtet

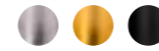

SQUARE CANDLE – alles beginnt mit einem Quadrat (engl. square), das sich durch eine fließende Bewegung aus der Fläche erhebt und zu einem verblüffend simplen Kerzenhalter formt. Ein aufregendes Spiel aus kantiger Strenge und elegantem Schwung, das im Zusammenspiel mehrerer SQUARE CANDLE besonders spannend wird.

- ☆ **Passend für Kerzen mit Ø 20–24 mm, max. 250 mm Länge**
- 2 Haltepins ermöglichen einen sicheren Stand der Kerze
- Edelstahl

SQUARE CANDLE	17 × 9,5 × 2,5 cm, 0,16 kg brutto 18,2 × 10 × 2,7 cm, 0,25 kg
SQUARE CANDLE silber	Art.-Nr. 00363, EAN 4064251003636
SQUARE CANDLE gold	Art.-Nr. 00364, EAN 4064251003643
SQUARE CANDLE schwarz	Art.-Nr. 00365, EAN 4064251003650

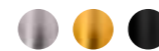

SQUARE CANDLE SET – dank der geometrischen Klarheit und Deiner Fantasie lassen sich verschiedenste Konstellationen arrangieren, wodurch sich SQUARE CANDLE völlig flexibel an Deine Bedürfnisse und Anlässe anpasst und jedes Ambiente in sanften Kerzenschein taucht.

- ☆ **Set aus 4 Kerzenhaltern**
- **Passend für Kerzen mit Ø 20–24 mm, max. 250 mm Länge**
- 2 Haltepins ermöglichen einen sicheren Stand der Kerze
- Edelstahl

SQUARE CANDLE VE4	4 × 17 × 9,5 × 2,5 cm, 0,16 kg brutto 19 × 11 × 13,3 cm, 0,7 kg
SQUARE CANDLE VE4 silber	Art.-Nr. 00367, EAN 4064251003674
SQUARE CANDLE VE4 gold	Art.-Nr. 00368, EAN 4064251003681
SQUARE CANDLE VE4 schwarz	Art.-Nr. 00369, EAN 4064251003698

perfekt für herkömmliche
Stabkerzen (Ø 20–24 mm)

flexibel an Bedürfnisse
und Anlässe anpassbar

stabiler Stand &
einfache Reinigung



HENRY METAL



HENRY METAL

FARBEN | MATERIALIEN

MATERIAL Aluminium



SILBER
gebürstet



GOLD
gebürstet



SCHWARZ
gebürstet



perfekt für herkömmliche
Stabkerzen (Ø 20–25 mm)



HENRY METAL I – dieser Kerzenhalter bietet dem Stahlträger eine Bühne und lässt die Grundstruktur industrieller Baukunst im sanften Licht erstrahlen. Seine ikonische Form symbolisiert grenzenlose Möglichkeiten und die aus ihm errichteten Brücken verbinden unüberwindbar geglaubte Distanzen. HENRY METAL vereint kantige Härte mit filigranen Kerzen und kann in Kombination mehrerer Kerzenhalter zu einer individuellen Skulptur zusammengesetzt werden.

- ☆ Passend für eine Kerze mit Ø 20–25 mm, max. 250 mm Länge
- Passgenaue Kerzenaufnahme, sicherer Stand auch für Stearin-Kerzen
- Arrangement mit einem weiteren HENRY METAL I oder HENRY METAL II möglich
- Filzunterlage für optimale Positionierung und zur Vermeidung von Kratzern
- Aluminium mit Eloxal finish

📏 **HENRY METAL I**
0,48 x 0,48 x 13,5 cm, 0,23 kg | brutto 16 x 7 x 5,5 cm, 0,26 kg
HENRY METAL I silber Art.-Nr. 00657, EAN 4064251006576
HENRY METAL I gold Art.-Nr. 00658, EAN 4064251006583
HENRY METAL I schwarz Art.-Nr. 00659, EAN 4064251006590



HENRY METAL II – auch die verlängerte Version des Kerzenhalters mit Platz für zwei Stabkerzen setzt Akzente auf jedem Tisch. In Kombination mit einem weiteren HENRY METAL I oder HENRY METAL II lassen sich verschiedene Arrangements errichten. Eine Hommage an die Architektur in jedem Zuhause.

- ☆ Passend für bis zu zwei Kerzen mit Ø 20–25 mm, max. 250 mm Länge
- Passgenaue Kerzenaufnahme, sicherer Stand auch für Stearin-Kerzen
- Arrangement mit einem weiteren HENRY METAL I oder HENRY METAL II möglich
- Filzunterlage für optimale Positionierung und zur Vermeidung von Kratzern
- Aluminium mit Eloxal finish

📏 **HENRY METAL II**
0,48 x 0,48 x 13,5 cm, 0,23 kg | brutto 16 x 7 x 5,5 cm, 0,26 kg
HENRY METAL II silber Art.-Nr. 00660, EAN 4064251006613
HENRY METAL II gold Art.-Nr. 00661, EAN 4064251006620
HENRY METAL II schwarz Art.-Nr. 00662, EAN 4064251006637



stapelbar,
stabiler Stand

verschiedene
Arrangements möglich



BOWL



BOWL 57 | BOWL 70



MATERIALIEN

HALBKUGEL & INNENLIEGENDE ASCHESCHALE Stahl, emailliert
STANDBEINE Edelstahl, massiv



BOWL 57 | 70 – mit der BOWL 57 | 70 erreicht das Feuererlebnis eine neue Dimension. Dank der optimierten Halbkugel und Ascheschale mit perfektionierter Luftzufuhr brennt das Feuer noch sauberer und angenehmer.

Ihre schlichte Eleganz und faszinierende Multifunktionalität sorgen auch weiterhin für unvergessliche Grillabende und Stehpartys am offenen Feuer. Jetzt in zwei Größen erhältlich, ist die BOWL 57 und BOWL 70 zusammen mit dem überarbeiteten Zubehör-Sortiment ein echtes Highlight für BOWL-Profis als auch für BOWL-Neulinge!

- Feuerschale mit erweiterbarer Grillfunktion
- Neigbare Halbkugel: optimaler Windschutz & Wärmeorientierung
- Raucharmes Feuer dank verbesserter Luftzufuhr
- Einfache Reinigung dank herausnehmbarer Ascheschale
- Sicherer Stand auf solidem Sternfuß oder schraubbarem Dreibein aus Edelstahl
- Ohne Werkzeug schnell auf- und abzubauen
- Verifiziert nach Grillnorm EN1860
- Halbkugel: Stahl, emailliert
- Innenliegende Ascheschale: Stahl, emailliert
- BOWL 57 Sternfuß: Edelstahl, massiv
- BOWL 57 Dreibein: Edelstahl
- Optionales Grillzubehör: BOWL Grillrost, BOWL 57 Grillrost, BOWL 57 Plancha

German Design Award 2021
 Iconic Award "Innovative Interior" 2020 best of best
 Focus Open Design Award Winner 2019
 archiproducts design award 2019

BOWL 57 Feuerschale mit Sternfuß	BOWL 57 Feuerschale mit Dreibein
Grillhöhe: 41 cm	Grillhöhe: 73,6 cm
Packmaße: 59,5 x 59,5 x 36 cm	Packmaße: 59,5 x 59,5 x 32 cm
Feuerschale: Ø 57 cm, 25 cm Höhe	Feuerschale: Ø 57 cm, 25 cm Höhe
Gewicht: 6,8 kg	Gewicht: 7,8 kg
Sternfuß Höhe: 22,2 cm	Dreibein Höhe ausgeklappt: 58 cm
Gewicht: 1,1 kg	Gewicht: 2,2 kg
Art.-Nr. 00249, EAN 4064251002493	Art.-Nr. 00250, EAN 4064251002509

BOWL 70 Feuerschale mit Sternfuß	BOWL 70 Feuerschale mit Dreibein
Grillhöhe: 48 cm	Grillhöhe: 85 cm
Packmaße: 72,5 x 72,5 x 40,5 cm	Packmaße: 73 x 73 x 37 cm
Feuerschale: Ø 70 cm, 31,5 cm Höhe	Feuerschale: Ø 70 cm, 31,5 cm Höhe
Gewicht: 12,9 kg	Gewicht: 14,4 kg
Sternfuß Höhe: 24 cm	Dreibein Höhe ausgeklappt: 77 cm
Gewicht: 1,96 kg	Gewicht: 2,7 kg
Art.-Nr. 00257, EAN 4064251002578	Art.-Nr. 00258, EAN 4064251002585



BOWL 57 | 70 PLANCHA-GRILLSET TIEF & HOCH
 Mit dem BOWL 57 | 70 Plancha-Grillset steht unvergesslichen Grillabenden und Lounge-Partys am offenen Feuer nichts mehr im Wege. Dabei sitzt die schwarze Stahlhalbkugel sicher auf dem Dreibein und bietet in ihrer horizontalen Ausrichtung Wärme für zahlreiche Freunde. Die beiden inkludierten Planchas verwandeln die Feuerschale im Handumdrehen in einen extra großen Plancha-Grill, auf dem Fleisch, Fisch oder Veggies ausreichend Platz finden.

- Alle Features der BOWL 57 | 70 Feuerschale & Grill
- Inklusive 2 emaillierter BOWL 57 | 70 Planchas mit guter Wärmespeicherung und Antihafbeschichtung
- Wahlweise als Grillset mit BOWL 57 | 70 Sternfuß oder BOWL 57 | 70 Dreibein

BOWL 57 Plancha-Grillset tief	BOWL 57 Plancha-Grillset hoch
Feuerschale: Ø 57 cm, 25 cm Höhe	Feuerschale: Ø 57 cm, 25 cm Höhe
BOWL 57 auf Sternfuß: 41,5 cm	BOWL 57 auf Dreibein: 74 cm Höhe
Höhe, 6,8 kg brutto 62 x 62 x 38,5 cm, 15,9 kg	7,8 kg brutto 62 x 62 x 38,5 cm, 16,9 kg
Art.-Nr. 00608, EAN 4064251006088	Art.-Nr. 00607, EAN 4064251006071

BOWL 57 Plancha Packmaße: 65,7 x 32,9 x 3,3 cm, Produktgewicht: 4,5 kg

BOWL 70 Plancha-Grillset tief	BOWL 70 Plancha-Grillset hoch
Feuerschale: Ø 70 cm, 31,5 cm Höhe	Feuerschale: Ø 70 cm, 31,5 cm Höhe
BOWL 70 auf Sternfuß: 48 cm Höhe, 12,9 kg brutto 73 x 73 x 40,5 cm, 26,3 kg	BOWL 70 auf Dreibein: 85 cm Höhe, 14,4 kg brutto 73 x 73 x 40,5 cm, 27,8 kg
Art.-Nr. 00647, EAN 4064251006477	Art.-Nr. 00646, EAN 4064251006460

BOWL 70 Plancha Packmaße: 73,5 x 37,0 x 4 cm, Produktgewicht: 6,7 kg



BOWL 57 | 70 FEUER-LOUNGESET FLEX – das BOWL 57 | 70 Feuerset ist das perfekte Accessoire, dass sich flexibel an die Stimmung anpasst. Begeistert multifunktional sorgt die Feuerschale mit ihrem mitgeliefertem stabilen Sternfuß und schraubbaren Dreibein für maximale Flexibilität an gemütlichen Feuerabenden auf der Terrasse oder im Garten. In nur wenigen Handgriffen und ohne Werkzeug lässt sie von einer lockeren Stehparty zur Lounge-Atmosphäre wechseln.

- Alle Features der BOWL 57 | 70 Feuerschale & Grill
- Inklusive BOWL 57 | 70 Sternfuß und BOWL 57 | 70 Dreibein für Nutzung als erhöhte und bodennahe Feuerschale
- Optionales Grillzubehör: BOWL Grillrost, BOWL 57 | 70 Grillrost, BOWL 57 | 70 Plancha

BOWL 57 FEUER-LOUNGESET FLEX	BOWL 70 FEUER-LOUNGESET FLEX
Feuerschale: Ø 57 cm, 25 cm Höhe	Feuerschale: Ø 70 cm, 31,5 cm Höhe
BOWL 57 auf Sternfuß: 41,5 cm Höhe, 6,8 kg brutto 62 x 62 x 38,5 cm, 11,2 kg	BOWL 70 auf Sternfuß: 48 cm Höhe, 12,9 kg brutto 73 x 73 x 40,5 cm, 15,6 kg
Art.-Nr. 00618, EAN 4064251006187	Art.-Nr. 00645, EAN 4064251006453

BOWL 57 Dreibein	BOWL 70 Dreibein
Packmaße: 47 x 8,6 x 11 cm	Packmaße: 54 x 11 x 12,5 cm
Gewicht: 2,2 kg	Gewicht: 2,7 kg

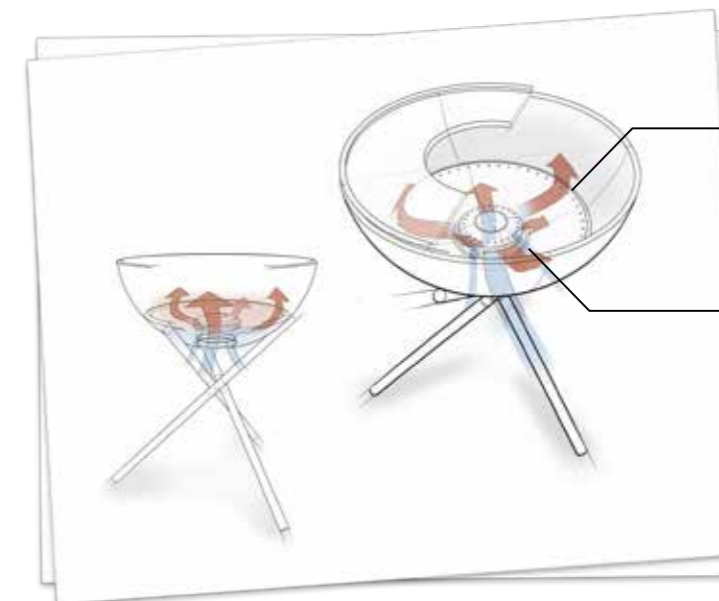
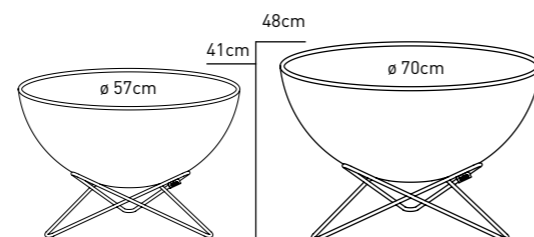
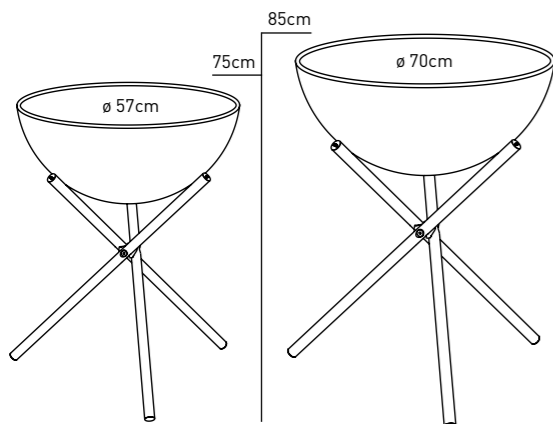

Der Lochkreis am Außendurchmesser ermöglicht hinreichende Ventilation im äußeren Bereich

Der Edelstahldom in der Mitte sorgt für ausreichend Frischluft im Zentrum der Feuerschale

**DIE FEUERSCHALE,
DIE ALLES KANN,**



hohe und niedrige Position



geschwenkte Feuerschale:
optimaler Windschutz

**EIN GRILLERLEBNIS,
DAS IN ERINNERUNG BLEIBT**



STANDFÜSSE BOWL

PASSEND FÜR ALLE BOWL MODELLE



BOWL 57 | 70 STERNFUSS – der elegante Sternfuß verwandelt die BOWL 57 | 70 in eine Feuerschale mit Lounge-Atmosphäre, bei der niemand so schnell mehr aufstehen mag. Ob horizontal mit optionaler Plancha und Grillrost oder geneigt: Mit dem Sternfuß wird die Wärme genau dort hingelenkt, wo sie am meisten gebraucht wird.

- ☆ **Sicherer Stand auf einteiligem, solidem Sternfuß**
- ☆ **Ohne Werkzeug schnell auf- & abzubauen**
- ☆ **Aufgesetzte Halbkugel kann neutral oder geneigt positioniert werden**
- ☆ **Edelstahl, massiv**

BOWL 57 Sternfuß	BOWL 70 Sternfuß
Sternfuß Höhe: 22,2 cm	Sternfuß Höhe: 24 cm
Packmaße: 48 x 43 x 24 cm	Packmaße: 57 x 51,5 x 26 cm
Gewicht: 1,10 kg	Gewicht: 1,96 kg
Art.-Nr. 00343, EAN 4064251003438	Art.-Nr. 00259, EAN 4064251002592



BOWL 57 | 70 DREIBEIN – im Handumdrehen hebt das Dreibein die BOWL, BOWL 57 und BOWL 70 auf eine angenehme Hüfthöhe und damit eine optimale Grillposition (Grillrost und Plancha zusätzlich erhältlich). Das schraubbare BOWL 57 | 70 Dreibein brilliert mit einer noch filigraneren Optik bei gewohnter Stabilität, die jeder BOWL in neutraler oder auch geneigter Position sicheren Halt bietet und das Feuer sorgenfrei genießen lässt.

- ☆ **Sicherer Stand auf solidem Dreibein**
- ☆ **Filigrane Optik**
- ☆ **Wasserdicht verschraubbar**
- ☆ **Ohne Werkzeug schnell auf- und abzubauen**
- ☆ **Aufgesetzte Halbkugel kann neutral oder geneigt positioniert werden**
- ☆ **Edelstahl, massiv**

BOWL 57 Dreibein	BOWL 70 Dreibein
Dreibein Höhe ausgeklappt: 58 cm	Dreibein Höhe ausgeklappt: 77 cm
Grillhöhe (mit BOWL 57): 73,6 cm	Grillhöhe (mit BOWL 70): 85 cm
Packmaße: 47 x 8,6 x 11 cm	Packmaße: 54 x 11 x 12,5 cm
Gewicht: 2,2 kg	Gewicht: 2,7 kg
Art.-Nr. 00342, EAN 4064251003421	Art.-Nr. 00260, EAN 4064251002608

FIRE KITCHEN OUTDOORKÜCHE S. 40



ZUBEHÖR BOWL

PASSEND FÜR ALLE BOWL MODELLE

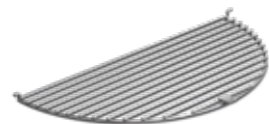

BOWL 57 | 70 GRILLROST – hohe Rostbeständigkeit dank poliertem Edelstahl und unterstützt von drei Auflagepunkte garantiert der neue Grillrost lebenslange Feuerfreude. Um den kulinarischen Höhenflug auf die Spitze zu treiben, kann der Grillrost problemlos mit einer Plancha oder einer zweiten Grillrosthälfte kombiniert werden.

- Einteiliger Grillrost aus poliertem Edelstahl
- Ø 6 mm Stäbe
- Sichere Auflage über drei Stützpunkte
- Zusätzliche Stützstrebe für die BOWL 70
- Kombinierbar mit BOWL 57 | 70 Plancha, BOWL 57 | 70 Grillrost oder einer BOWL Grillrosthälfte (nur BOWL & BOWL 57)

BOWL 57 Grillrost	BOWL 70 Grillrost
Maße: Ø 57 cm, Stäbe Ø 6 mm	Maße: Ø 70 cm, Stäbe Ø 6 mm
Packmaße: 59,5 x 32 x 4 cm	Packmaße: 72 x 37 x 4,5 cm
Gewicht: 1,43 kg (eine Hälfte)	Gewicht: 2,1 kg (eine Hälfte)
Art.-Nr. 00339, EAN 4064251003391	Art.-Nr. 00264, EAN 4064251002646



BOWL 57 | 70 PLANCHA – kochen auf einer durch Feuer erhitzten heißen Fläche eine – jahrtausendealte Tradition, weltweit, in den verschiedensten Kulturkreisen. In Spanien wurde daraus die Plancha, die Japaner nennen es Teppanyaki. Die Vielfalt der Speisen, die auf einer heißen Platte gekocht oder gegrillt werden können, ist unzählig. Dank des kleinen Außenrandes bleiben auch Fette und Öle genau dort, wo sie hingehören – auf der Plancha.

- Halbring emailliertes Gusseisen, optimale Wärmespeicherung
- Antihafbeschichtung für fettarmes Braten & Kochen
- Mit kleinem Außenrand, damit Fett oder Grillgut nicht herabfallen kann
- Sichere Auflage über drei Stützpunkte
- Aus zwei Planchas entsteht ein Feuerring
- Ebenfalls kombinierbar mit BOWL 57 | 70 Grillrost und BOWL Grillrost (nur BOWL & BOWL 57)

BOWL 57 Plancha	BOWL 70 Plancha
Packmaße: 65,7 x 32,9 x 3,3 cm	Packmaße: 73,5 x 37 x 4 cm
Gewicht: 4,5 kg	Gewicht: 6,7 kg
Art.-Nr. 00256, EAN 4064251002561	Art.-Nr. 00263, EAN 4064251002639



BOWL 57 | 70 SEAR GRATE – das BOWL 57 | 70 Sear Grate ist weitaus mehr als ein Gussrost, denn zusammen mit dem Haltering und dem Heber eröffnet sich eine Palette an Einsatzgebieten über den offenen Flammen, die selbst Grillprofis zum Schwärmen bringt. Direkt auf die Öffnung des Plancha-Rings gelegt, erweitert das Gussrost die Grillfläche und eignet sich ideal zum scharfen Anbraten (Searing). Auf den Haltering gesetzt, kann die Flammennähe und damit die Gussrosttemperatur über verschiedene Stufen hinweg eingestellt werden. Im Handumdrehen kann der Gussrost mit dem inkludierten Heber eingesetzt und entfernt werden, was zugleich Platz für eine Wok-Pfanne schafft. In den Haltering auf vier verschiedenen Stufen eingelassen, wird diese direkt über den Flammen positioniert und verleiht jedem Gericht eine besondere Note.

- Gusseisengrill, optimale Wärmespeicherung
- Kann auf dem höhenverstellbaren Halter positioniert oder direkt auf die Öffnung des Plancharings gelegt werden
- Ideal auch für den Einsatz eines Woks oder einer Eisenpfanne auf dem Haltering: sicherer Stand über drei Stützpunkte
- Inkl. massives Hebewerkzeug aus Gusseisen für Einsetzen/Entfernen des Gussrostes
- Platzsparende Aufbewahrung im demontierten Zustand
- Gussrost: massives Gusseisen mit hochwertiger Emaillierung
- Haltering: Auflagering aus massivem Gusseisen, Stäbe aus hochwertigem Edelstahl
- Passend für den BOWL 57 | 70 Plancha Ring (bestehend aus 2 Plancha-Hälften)
- Lieferumfang: Gussrost, Haltering, Hebewerkzeug
- Optionale Erweiterung mit Warmhaltering

BOWL 57 Sear Grate	BOWL 70 Sear Grate
Packmaße: 29 x 29 x 6 cm	Packmaße: 34 x 34 x 6 cm
Gewicht: 3,2 kg	Gewicht: 4,5 kg
Art.-Nr. 00611, EAN 4064251006118	Art.-Nr. 00615, EAN 4064251006156



BOWL 57 | 70 WARMHALTERING – Mit dem BOWL 57 | 70 Warmhaltering werden die Grillmöglichkeiten exponentiell nach oben katapultiert. Einfach auf den Haltering des Sear Grate gelegt, bietet der Warmhaltering 60% mehr Platz über den offenen Flammen, um essbereite Leckereien auf optimaler Temperatur zu halten oder delikates Grillgut wie Brot oder Gemüse schonend zuzubereiten. Als Umrandung des Gussrostes, als Ablage rund um eine Eisenpfanne oder solo als zweite Grillebene über dem Plancha-Ring - der Warmhaltering offeriert unzählige Facetten, die es zu entdecken gilt.

- Warmhaltering emailliertes Gusseisen, optimale Wärmespeicherung
- Antihafbeschichtung für fettarmes Braten & Kochen
- Mit kleinem Außenrand, damit Fett oder Grillgut nicht herabfallen kann
- Wird ohne Montage auf den Halter des BOWL Sear Grate gelegt

BOWL 57 Warmhaltering	BOWL 70 Warmhaltering
Packmaße: 48 x 48 x 3 cm	Packmaße: 57,5 x 57,5 x 3 cm
Gewicht: 6,1 kg	Gewicht: 7,8 kg
Art.-Nr. 00613, EAN 4064251006132	Art.-Nr. 00617, EAN 4064251006170



BOWL 57 | 70 DECKEL – Sorgen um Funkenflug und Aschewolken gehören dank des BOWL 57 | 70 Deckels der Vergangenheit an. Die glühende Asche bleibt sicher verschlossen in der BOWL und auch äußere Wetterumstände perlen dank durchdachter Details an der BOWL ab. Ohne zu verrutschen oder zu wackeln sitzt der Deckel stabil auf jeder BOWL Variante und kann nebenbei auch noch als Ablagefläche verwendet werden.

- Abdeckung nach Gebrauch, um Funkenflug zu vermeiden
- Witterungsbeständig
- Stabil, rutschsicher und wackelfest, auch als Ablagefläche verwendbar
- Gewölbter Deckel verhindert Wasseransammlung
- Seitliche Tropfkante, die das Eindringen von Wasser in die BOWL verhindert
- Edelstahl gebürstet

BOWL 57 Deckel	BOWL 70 Deckel
Maße: Ø 57 cm, Höhe 1,8 cm	Maße: Ø 70 cm, Höhe 1,8 cm
Packmaße: 60,0 x 60,0 x 3,5 cm	Packmaße: 72,0 x 72,0 x 3,5 cm
Gewicht: 2,4 kg	Gewicht: 2,8 kg
Art.-Nr. 00478, EAN 4064251004787	Art.-Nr. 00479, EAN 4064251004794



BOWL 57 | 70 AUFLAGEBRETT – nicht nur als Feuerschale, sondern auch als Ablagefläche macht die BOWL eine gute Figur. Passgenau liegt das Auflagebrett sicher, stabil und ohne zu wackeln auf der Feuerschale. Ob auf Stehhöhe montiert oder bodennah, dank des Auflagebretts bleibt alles in greifbarer Nähe.

- Rutschsichere und wackelfeste Auflage dank passgenauer Einkerbung
- Verwandelt BOWL bei Nichtbenutzung in einen Beistelltisch
- Bambus-Massivholz mit UV-beständiger Beschichtung

BOWL 57 Auflagebrett	BOWL 70 Auflagebrett
Maße: Ø 57 cm, Höhe 1,8 cm	Maße: Ø 70 cm, Höhe 1,8 cm
Packmaße: 60 x 60 x 3,5 cm	Packmaße: 60 x 60 x 3,5 cm
Gewicht: 2,7 kg	Gewicht: 5,7 kg
Art.-Nr. 00569, EAN 4064251005692	Art.-Nr. 00570, EAN 4064251005708



BOWL 57 | 70 ABDECKHAUBE – damit die BOWL auch bei Nichtbenutzung geschützt ist, wehrt die BOWL Abdeckhaube Schmutz und Nässe beständig ab.

- Passgenaue Schutzhülle für alle BOWL Varianten
- Strapazierfähiges Polyester-Nylon-Mischgewebe
- Wasserabweisend

BOWL 57 Abdeckhaube	BOWL 70 Abdeckhaube
Maße: Ø 57 cm	Maße: Ø 70 cm
Packmaße: 26 x 26 x 3 cm	Packmaße: 26 x 33 x 2 cm
Gewicht: 0,22 kg	Gewicht: 0,26 kg
Art.-Nr. 00001, EAN 4064251000017	Art.-Nr. 00265, EAN 4064251002653



BOWL HAKENSET – damit das Grillwerkzeug immer in greifbarer Nähe bleibt, lassen sich die Haken direkt am Rand der BOWL ein- und das Grillwerkzeug anhängen.

- Haken für die BOWL bestehend aus 2 Haken
- Ohne Werkzeug am Rand der BOWL einhängen
- Passgenau für höfats Grill TOOLS
- Edelstahl, gebürstet

BOWL Haken
Maße: Länge 8,5 cm, Breite 4 cm Höhe 2 cm, Gewicht: 0,03 kg
Art.-Nr. 00373, EAN 4064251003735

GRILL-TOOLS S. 68 – 71



BBQ-Tool Set



Flammlachsbrett

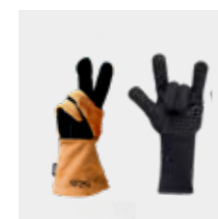

Feuerhandschuhe

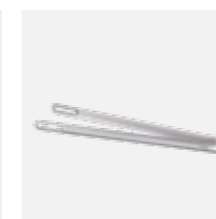

Feuerzange

FIRE KITCHEN

BOWL | BOWL 57 | BOWL 70

archiproducts
AWARDS
WINNER

Grill- und Koch-
vergnügen im Freien

für alle BOWLs geeignet



perfekte Arbeitshöhe

Arbeitsplatte
aus Buchenholz

Edelstahlbehälter
für Zutaten

höhenverstellbare Füße

mobil dank Räder

Ein Produkt,
viele Möglichkeiten



FIRE KITCHEN – die mobile Outdoor-Küche ist die Lösung für alle, die es genießen, im großen Stil und unter freiem Himmel zu grillen und zu kochen. Die robuste und langlebige Küche besteht aus einem geschweißten Stahlrahmen mit integrierter Aufnahmeoption für BOWL, BOWL 57 oder BOWL 70 (jeweils Zubehör) und bietet Ablage- und Arbeitsflächen auf drei verschiedenen Ebenen. Speziell für den Einsatz im Freien konzipiert, geht sie mit ihren hochwertigen und wetterbeständigen Materialien keine Kompromisse ein und lässt sich mit den verschiedenen Einsätzen modular zu einer ganz individuellen Genussreise zusammensetzen.

FIRE KITCHEN MIT BOWL 57 | 70 PLANCHA-GRILLSET – die Outdoor-Küche mit integriertem BOWL 57 oder BOWL 70 Plancha-Grillset ist die perfekte Wahl für alle, die das Grill- und Kochvergnügen im Freien genießen möchten. Sie positioniert BOWL 57 oder BOWL 70 in perfekter Arbeitshöhe und bietet auf mehreren Ebenen ausreichend Platz, um Köstlichkeiten zuzubereiten.

FIRE KITCHEN EDELSTAHLBEHÄLTER-SET – das fünfteilige Set bietet ausreichend Platz für alle Zutaten, die für ein Menü über dem Feuer benötigt werden. Sie können sowohl auf der oberen als auch auf der mittleren Ebene eingesetzt werden und dort sogar mit der Arbeitsplatte abgedeckt werden.

FIRE KITCHEN RAD-SET – ob auf der Terrasse oder im Garten – dank der Räder mit gravierter Felge ist die FIRE KITCHEN mobil und kann an jeden beliebigen Ort gerollt werden.

FIRE KITCHEN ABDECKHAUBE 57 | 70 – die wasserabweisende Abdeckhaube schützt vor Wind und Wetter. Einfach über die FIRE KITCHEN ziehen und mittels Klettverschluss an der FIRE KITCHEN befestigen. Die seitlichen Lüftungsschlitze sorgen für ausreichend Frischluft unter der Haube, damit das nächste Grillfest wieder ein Vergnügen wird.

- ☆ • Stabiler, geschweißter Rahmen mit vier verstellbaren Füßen zum einfachen Ausrichten
- Grillen und Kochen auf drei Ebenen mit Holzarbeitsplatte und Einlegeböden
- Mittlerer Einlegeboden kann die FIRE KITCHEN in eine Theke verwandeln
- Rahmen: Edelstahl, massiv
- Holzarbeitsplatte: Buchenholz, massiv
- Einlegeboden Mitte: Edelstahl, gebürstet
- Einlegeboden Boden: Stahl, pulverbeschichtet
- Lieferumfang: FIRE KITCHEN, 2 Einlegeböden, 1 Holzarbeitsplatte
- Optionales Zubehör: BOWL | BOWL 57 | 70 Plancha-Grillset hoch oder tief, FIRE KITCHEN Edelstahlbehälter-Set, FIRE KITCHEN Rad-Set

archiproducts design award 2023

FIRE KITCHEN
Produktmaße: 118 x 55 x 81 cm, Gewicht: 37 kg, Höhe Arbeitsplatte: 82 cm
Packmaße: 120 x 57 x 85 cm, Gewicht: 39 kg
Art.-Nr. 00748, EAN 4064251007481

- ☆ • Alle Features der FIRE KITCHEN
- Alle Features des BOWL 57 | 70 Plancha-Grillsets tief
- Wahlweise mit BOWL 57 oder BOWL 70 Plancha-Grillset tief
- Lieferumfang: FIRE KITCHEN, 2 Einlegeböden, 1 Holzarbeitsplatte, BOWL 57 | 70 Plancha-Grillset tief
- Optionales Zubehör: FIRE KITCHEN Edelstahlbehälter-Set, FIRE KITCHEN Rad-Set

archiproducts design award 2023

FIRE KITCHEN MIT BOWL 57 PLANCHA-GRILLSET TIEF Produktmaße: 118 x 55 x 81 cm Gewicht: 53,5 kg Grillhöhe: 91 cm Bowl 57 auf Sternfuß: 41,5 cm Packmaße: 120 x 57 x 129 cm, 60,5 kg Art.-Nr. 00739, EAN 4064251007399	FIRE KITCHEN MIT BOWL 70 PLANCHA-GRILLSET TIEF Produktmaße: 118 x 55 x 81 cm Gewicht: 64 kg Grillhöhe: 101 cm Bowl 70 auf Sternfuß: 48 cm Höhe Packmaße: 120 x 57 x 134 cm, 70,8 kg Art.-Nr. 00740, EAN 4064251007405
--	--

- ☆ • 5 Edelstahlbehälter nach Gastro-Norm
- 3x GN-Behälter 2/4, 65 mm tief, 1x GN-Behälter 2/4 100 mm tief, 1x GN-Behälter 1/1, 100 mm tief
- Für den Einsatz auf oberster und auf mittleren Ebene der FIRE KITCHEN
- Edelstahl

FIRE KITCHEN EDELSTAHLBEHÄLTER-SET
Packmaße: 53 x 32 x 18 cm, Gewicht: 6 kg
Art.-Nr. 00764, EAN 4064251007641

- ☆ • 2 große Räder mit gravierter Felge, Ø 15,5 cm

FIRE KITCHEN RAD-SET
Packmaße: 38 x 18 x 7 cm, Gewicht: 2,3 kg
Art.-Nr. 00747, EAN 4064251007474

- ☆ • Passgenaue Schutzhülle für die FIRE KITCHEN mit BOWL 57 | 70
- 4-fach Klettverschluss zur sicheren Befestigung
- Seitliche Belüftungsschlitze für gute Luftzirkulation
- Polyester mit PVC Beschichtung, wasserabweisend

FIRE KITCHEN ABDECKHAUBE 57
Packmaße: 51 x 36 x 5 cm, Gewicht: 1,9 kg
Art.-Nr. 00826, EAN 4064251008266

FIRE KITCHEN ABDECKHAUBE 70
Packmaße: 51 x 36 x 5 cm, Gewicht: 2,2 kg
Art.-Nr. 00827, EAN 4064251008273



PEARL



PEARL 45 NEU

MATERIALIEN

- HALBKUGEL & INNENLIEGENDE ASCHESCHALE** Stahl emailliert und Edelstahl
- STANDBEINE** Edelstahl gebürstet und Gußeisen emailliert

raucharmes Feuer

erhöhte Wärmeausbeute

Beheizung mit Scheitholz und Pellets möglich

Holzvergaser-Technologie

hoher und niedriger Stand



PEARL 45 – die unübertroffene schwarze Perle der Feuerkunst mit revolutionärer Brenntechnologie nach dem Holzvergaserprinzip lässt Flammen und Herzen höher schlagen. Das Design der eleganten schwarzen Kugel wirkt schwerelos und verleiht jeder Gelegenheit faszinierende Leichtigkeit.

Ihre doppelte Wand, bestehend aus einer Innen- und einer Außenschale, ermöglicht eine geteilte Luftzufuhr. Diese bahnbrechende Konstruktion heizt nicht nur den Brennstoff (wahlweise Brennholz oder Pellets) im Herzen des Feuerkorbes an, sondern ermöglicht auch eine zweite, faszinierende Verbrennung unterhalb der Öffnung. Die Luft wird in der Doppelwand erwärmt, steigt nach oben und verbrennt dort kleinste Holzpartikel, die somit nicht mehr als Rauch austreten können.

Dieser Effekt erzeugt nicht nur ein bezauberndes und einzigartiges Flammenspiel, sondern erhöht auch die Wärmeausbeute, reduziert drastisch den austretenden Rauch und wird somit zum umwelt-schonendsten Feuerkorb, den es gibt.

Bodennah oder erhöht passt die PEARL mit ihren verschiedenen Standbeinen zu jeder Gartenparty. In jeder Hinsicht eine Meisterstück in der Welt der Feuerstellen.

- ☆ **• bodennaher Feuerkorb mit Holzvergaser-Technologie**
- faszinierendes Flammenbild und raucharmes Feuer durch zweistufigen Verbrennungsprozess
- Betrieb mit Scheitholz oder Pellets möglich
- Verbrennung mit nur wenigen Rückständen bei Verwendung von Holz
- sicherer Stand auf niedrigem Gussfuß oder hohem Edelstahlfuß
- schneller Auf- & Abbau ohne Werkzeug
- leicht zu reinigen durch herausnehmbare Ascheschale
- einfach zu transportieren
- Innenschale: Edelstahl, Außenschale: Stahl emailliert
- Ascheschale: Stahl emailliert und Edelstahl
- Aufsatzdüse: Edelstahl
- Fuß niedrig: Gußeisen emailliert, Fuß hoch: Edelstahl gebürstet
- Lieferumfang: PEARL 45 Außen- und Innenschale, Feuerrost, Ascheschale, Aufsatzdüse, niedriger oder hoher Fuß

<p>PEARL 45 Feuerkorb mit niedrigem Fuß</p> <p>Feuerschale: Ø 45 cm Feuerschale auf niedrigem Fuß: 49 cm Packmaße: 51 x 51 x 37 cm Gewicht: 15 kg Art.-Nr. 00716, EAN 4064251007160</p>	<p>PEARL 45 Feuerkorb mit hohem Fuß</p> <p>Feuerschale: Ø 45 cm Feuerschale auf hohem Fuß: 75 cm Packmaße: 51 x 51 x 37 cm Gewicht: 15,5 kg Art.-Nr. 00717, EAN 4064251007177</p>
--	--

ZUBEHÖR



PEARL 45 NIEDRIGER FUSS – immer fest mit dem Boden verbunden, sitzt PEARL sicher auf dem niedrigen Gussfuß und schafft eine gemütliche Lounge-Atmosphäre. Die kurzen Beine des Gussfußes fügen sich elegant in das Gesamtbild der PEARL und sorgen dafür, dass niemand so schnell nach Hause gehen möchte.

PEARL 45 HOHER FUSS – für die perfekte Atmosphäre bei der nächsten Stehparty. Die drei Beine aus gebürstetem Edelstahl sorgen für einen eleganten Look. Und wenn er nicht im Einsatz ist, kannst er auseinandergeschraubt platzsparend verstaut werden.

PEARL 45 FUNKENSCHUTZ – speziell entwickelt, um Funkenflug aus der PEARL zu verhindern, schafft dieser hochwirksame Schutz eine sichere Umgebung für ungetrübten Feuergenuss. Einfach über die Öffnung der PEARL gelegt, bietet der Funkenschutz Sicherheit und weiterhin eine klare Sicht auf den faszinierenden Tanz der Flammen.

PEARL 45 DECKEL – Sorgen um Funkenflug und Aschewolken gehören mit dem PEARL 45 Deckel der Vergangenheit an. Die glühende Asche wird sicher in der PEARL eingeschlossen, während durchdachte Details dafür sorgen, dass Wind und Wetter abperlen.

PEARL 45 ABDECKHAUBE – die Schutzhülle für PEARL 45 zum einfachen Überziehen und Befestigen. Der praktische Tunnelzug mit Kordelstopper im unteren Bereich des Covers sorgt für festen und sicheren Halt bei Wind und Wetter. Das Material ist wasserabweisend und schützt vor Schmutz und Nässe.

- ☆ **• Einfacher Umbau zur bodennahen Feuerschale**
- Sicherer Stand auf solidem Gussfuß
- Schneller Auf- & Abbau ohne Werkzeug
- Massives Gusseisen mit mattschwarzer Emaillierung

PEARL 45 NIEDRIGER FUSS
 Produktmaße: 28 x 32 x 14 cm, Gewicht: 1,7 kg
 Packmaße: 30 x 34 x 16 cm, Gewicht: 2,5 kg
 Art.-Nr. 00718, EAN 4064251007184

- ☆ **• Schneller Umbau zur erhöhten Feuerschale**
- Sicherer Stand
- Einfache Verschraubung der Füße mit dem Tragring
- Tragring: Gusseisen schwarz emailliert
- Beine: gebürsteter Edelstahl

PEARL 45 HOHER FUSS
 Produktmaße: 48 x 55 x 40 cm, Gewicht: 2,3 kg
 Packmaße: 56 x 27 x 7 cm, Gewicht: 3 kg
 Art.-Nr. 00719, EAN 4064251007191

- ☆ **• Abdeckung während des Feuers zur Verringerung von Funkenflug**
- Einfaches Auflegen und Abnehmen
- Passt unter den Deckel und die Abdeckhaube (beides Zubehör)
- Edelstahling mit Edelstahlgitter

PEARL 45 FUNKENSCHUTZ
 Produktmaße: 33 x 33 x 6 cm, Gewicht: 0,4 kg
 Packmaße: 35 x 35 x 8 cm, Gewicht: 1 kg
 Art.-Nr. 00808, EAN 4064251008082

- ☆ **• Abdeckung nach Gebrauch zur Vermeidung von Asche- und Funkenflug**
- Witterungsbeständig, stabil und rutschsicher
- Gewölbter Deckel verhindert Wasseransammlung
- Vollständige Überdeckung der PEARL verhindert das Eindringen von Wasser
- Kann über den Funkenschutz gelegt werden
- Passt unter die Abdeckhaube
- Edelstahl gebürstet

PEARL 45 DECKEL
 Produktmaße: 43 x 43 x 15 cm, Gewicht: 1,1 kg
 Packmaße: 45 x 45 x 17 cm, Gewicht: 2 kg
 Art.-Nr. 00807, EAN 4064251008075

- ☆ **• Passgenaue Schutzhülle**
- Einfach überzuziehen
- Funkenschutz und Deckel können unter der Abdeckhaube verbleiben
- Tunnelzug mit Kordelstopper im unteren Bereich
- Wasserabweisendes und strapazierfähiges Polyester-Nylon-Mischgewebe

PEARL 45 ABDECKHAUBE
 Produktmaße: 45 x 45 x 27 cm, Gewicht: 0,28 kg
 Packmaße: 26 x 26 x 3 cm, Gewicht: 0,5 kg
 Art.-Nr. 00815, EAN 4064251008150



CUBE

CUBE



MATERIAL



CUBE SCHWARZ
100% Edelstahl,
pulverbeschichtet



CUBE CORTENSTAHL
100% Cortenstahl

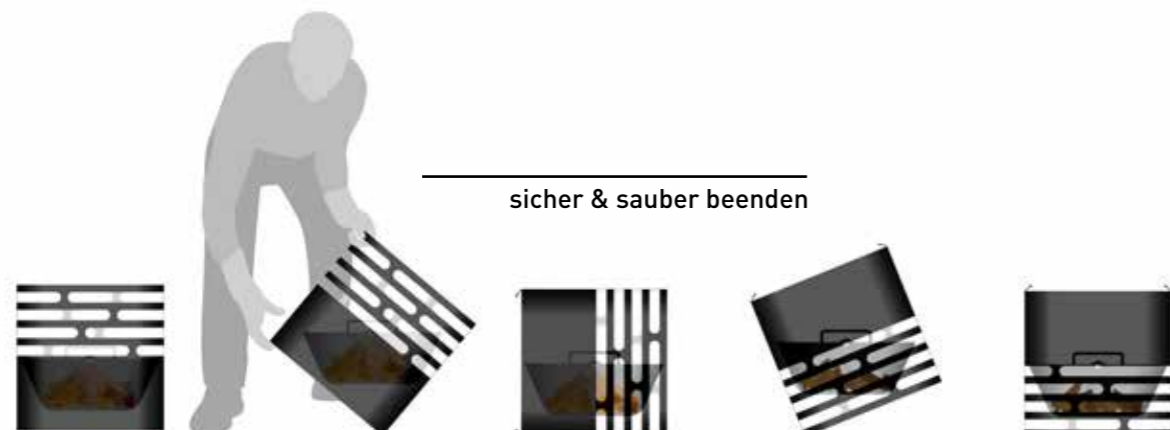

CUBE SCHWARZ – durch sein durchdachtes Design schließt CUBE die Feuerreste ein, reduziert den Funkenflug und bewahrt die Asche sicher auf. Der äußere Feuerkorb wird dafür einfach umgedreht, während die innere Feuerschale schwerkraftbedingt immer im Lot bleibt. Es fällt keine Asche herunter und das Feuer erstickt.

Ohne Sorge vor dem Erlöschen des Feuers können Feuerstunden noch mehr genossen und auf dem höhenverstellbaren Rost oder auf der Plancha gegrillt werden. Sollte im CUBE mal kein Feuer lodern, kann er als Hocker oder Beistelltisch genutzt werden – ein vielseitiges Outdoor-Möbelstück, das durch seine hochwertige Materialität überrascht und dauerhaft Freude bereitet.

CUBE CORTENSTAHL – die optische Alternative zum schwarzen CUBE. Witterungseinflüsse lassen eine einzigartige, individuelle Rostpatina auf der CUBE Oberfläche entstehen, wodurch diese Ausführung neben der gewohnten Funktionalität mit seiner unikaten Rostoptik besticht.

CUBE ABDECKHAUBE – sitzt wie ein Maßanzug, um CUBE sicher zu verstauen. Das wasserabweisende Material schützt vor Schmutz, Nässe und Kratzern.

CUBE AUFLAGEBRETT – durch das massive Bambus-Auflagebrett lässt sich der Feuerkorb CUBE mit einem Handgriff in eine angenehme Sitzgelegenheit, Beistelltisch oder Blumenhocker verwandeln. Die außerordentlich hohe Oberflächenhärte macht Bambus zu einem der strapazierfähigsten Hölzer. Unsere zusätzliche Lackierung macht es noch langlebiger. Nur verwenden, nachdem CUBE vollständig abgekühlt ist.

CUBE GRILLROST – dank des massiven Edelstahl-Grillrosts kann mit CUBE auch gegrillt werden. Der Rost ist dabei im Raster der Ausbrüche höhen- und somit hitzeregulierbar.

CUBE PLANCHA – ob Fisch, Fleisch oder Gemüse: mit der massiven, emaillierten Gusseisenplatte wird CUBE zum Plancha-Grill. Die Plancha offeriert eine glatte und auch eine geriffelte Oberfläche und ist dabei im Raster der CUBE Ausbrüche höhen- und somit hitzeregulierbar. Zwei Platten finden gleichzeitig Platz, bei Bedarf auch auf unterschiedlichen Höhen.

- ☆ • Feuerkorb mit optionaler Erweiterung zum Grill und Hocker
- Drehbar gelagerte Ascheschale: Feuerkorb kann während des Abbrennens umgedreht werden, das Feuer erlischt
- Edelstahl, pulverbeschichtet
- Optionales Zubehör: CUBE Grillrost, CUBE Plancha, CUBE Auflagebrett, CUBE Abdeckhaube

- ☞ DDC Award 2019 Bronze
- Iconic Award "Innovative Interior" 2019 best of best
- dezeen awards 2019 longlisted
- Bayerischer Staatspreis 2017
- German Design Award Winner 2017
- Focus Open Design Award Winner 2017
- Design Plus Award Winner 2016
- Red Dot Design Award Winner 2016

📏 43×43×44 cm, 15 kg | brutto 47×47×52 cm, 17 kg
Art.-Nr. 020101, EAN 4260447330122

- ☆ • Alle Features des CUBE schwarz
- Corten-Stahl mit lebendiger, unikatener Rostpatina
- Optionales Zubehör: CUBE Grillrost, CUBE Plancha, CUBE Auflagebrett, CUBE Abdeckhaube

- ☞ DDC Award 2019 Bronze
- Iconic Award "Innovative Interior" 2019 best of best
- dezeen awards 2019 longlisted
- Bayerischer Staatspreis 2017
- German Design Award Winner 2017
- Focus Open Design Award Winner 2017
- Design Plus Award Winner 2016
- Red Dot Design Award Winner 2016

📏 43×43×44 cm, 15 kg | brutto 47×47×52 cm, 17 kg
Art.-Nr. 020102, EAN 4260447330214

- ☆ • Passgenaue Schutzhülle
- Wasserabweisend
- Strapazierfähiges Polyester-Nylon-Mischgewebe

📏 44×44×44 cm, 0,5 kg | brutto 26,5×29 cm, 0,8 kg
Art.-Nr. 020402, EAN 4260447331013

- ☆ • Verwandelt den Feuerkorb in einen Hocker oder Beistelltisch
- Kann ebenso als Servierbrett verwendet werden
- Bambus-Massivholz, 30 mm stark, UV-beständig lackiert

📏 42×42×3 cm, 3,5 kg | brutto 44×43×4 cm, 3,8 kg
Art.-Nr. 020201, EAN 4260447330146

- ☆ • Höhenverstellbarer Grillrost mit Ø 6 mm Stäben
- Integrierte Griffe zum sicheren Einsetzen
- Polierter Edelstahl

📏 41×41×10 cm, 1,6 kg | brutto 41×41×10 cm, 1,6 kg
Art.-Nr. 020301, EAN 4260447330139

- ☆ • Plancha mit Anti-Haftbeschichtung und guter Wärmespeicherung für fettarmes Kochen
- Verschiedene Oberflächen je Seite: glatt / geriffelt
- In vier verschiedenen Höhen positionierbar
- Zwei Planchas in einem CUBE möglich
- Gusseisenrost, emailliert

📏 50×28×3 cm, 3,2 kg | brutto 52×30×4 cm, 3,5 kg
Art.-Nr. 020501, EAN 4260447330283

TRIPLE



TRIPLE 120 | 90 | 65



reddot design award
winner 2018

MATERIAL

Cortenstahl



LIEFERZUSTAND

ROSTPATINA
entwickelt sich im
Laufe der Zeit

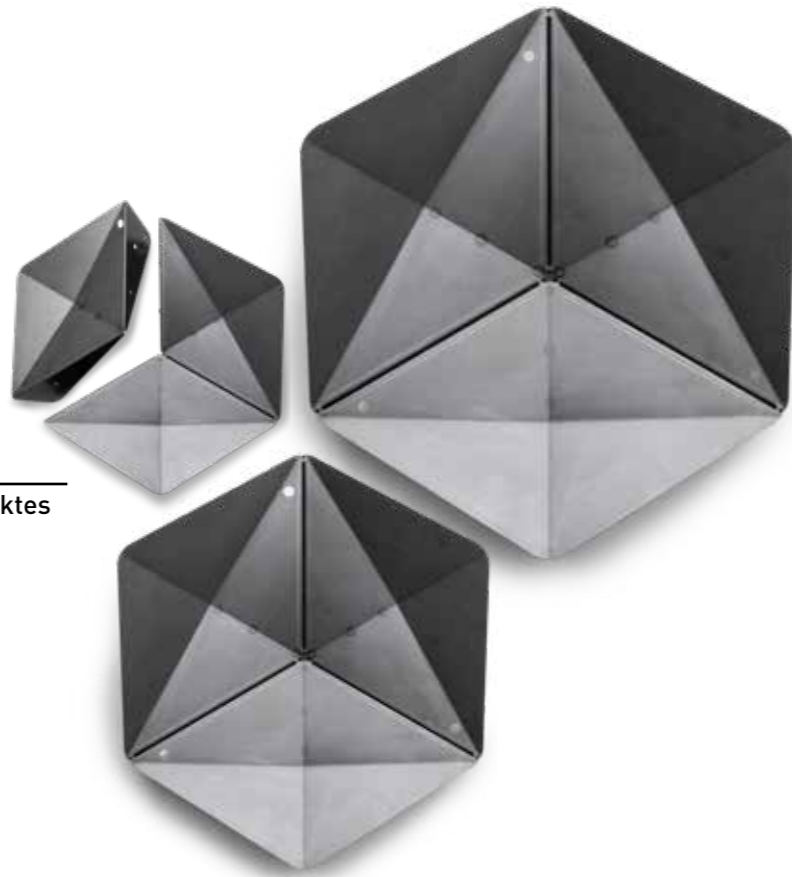

zerlegbar, kompaktes
Transportmaß

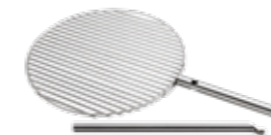

höhenverstell- und
schwenkbarer Grillrost

Ablagefläche
oder höhenverstellbare heiße Platte



Option (TRIPLE 90):
Füße für erhöhten Stand

TRIPLE – eine Hommage an das offene Feuer, interpretiert in kantiger Klarheit aus massivem Cortenstahl. TRIPLE kultiviert die archaische Wärmequelle durch bestechend einfache Funktionalität. Drei identische, in sich facettierte Segmente ergänzen sich mit wenigen Handgriffen zu einem soliden Ganzen.

Die Zerlegbarkeit ermöglicht Mobilität und ressourcenschonenden Transport. Der adaptierbare Grillrost ist stufenlos höhenverstellbar und schwenkbar. Die Ablagefläche bietet Platz für eine Kanne Tee, Glühwein oder Grillgut, kann aber auch nach innen geschwenkt werden, um einen feurigen Eintopf zu kochen.

TRIPLE GRILLROST – der Grillrost ist stufenlos höhenverstell- und schwenkbar. Eine senkrechte Stange bildet die Führung, entlang dieser kann der Grillrost um 45 cm vertikal verstellt werden. Er hält dabei in jeglicher Höhe durch Verkanten.

TRIPLE TISCH – auf der Ablagefläche finden eine Kanne Tee, Glühwein oder Grillgut Platz, genauso kann diese aber auch nach innen geschwenkt, abgesetzt und ein feuriger Eintopf gekocht werden.

TRIPLE STANGE – soll der TRIPLE Tisch nicht auf die vertikale Führungsstange des Grillrosts aufgesteckt werden, erhält er mit TRIPLE Stange einen eigenen Stand.

TRIPLE 90 FÜSSE – um TRIPLE 90 einen höheren Stand zu verschaffen, können zusätzliche Füße montiert werden. Dies ist hilfreich um eine ergonomische Grillhöhe zu erzielen bzw. den Boden vor zu viel Hitze zu schützen. Werden die Füße gerade nicht benötigt, können sie einfach nach innen geschwenkt werden.

- ☆ Feuerschale mit erweiterbarer Grillfunktion
- Einfach zerlegbar, kompaktes Transportmaß
- Optionales Zubehör: stufenlos höhenverstellbarer und schwenkbarer Grillrost, Ablagefläche bzw. höhenverstellbare heiße Platte,
- Bis zu drei Zubehörstangen montierbar (TRIPLE 120 | 90)
- Erhöhter Stand durch Anbaufüße möglich (nur TRIPLE 90)
- Corten-Stahl, es entwickelt sich eine lebendige, unikate Rostpatina

🏆 European Product Design Award
Iconic Award "Innovative Interior" 2019
reddot design award 2018

📏 **TRIPLE 120**
Ø 120 cm, Höhe: 32 cm, 21,5 kg | brutto 90×63×22 cm, 25 kg
Art.-Nr. 050103, EAN 4260447330443,

TRIPLE 90
Ø 90 cm, Höhe: 24 cm, 13 kg | brutto 68×49×18 cm, 15,2 kg
Art.-Nr. 050102, EAN 4260447330436,

TRIPLE 65
Ø 65 cm, Höhe: 17 cm, 6,4 kg | brutto 49×36×15 cm, 8,1 kg
Art.-Nr. 050101, EAN 4260447330429

- ☆ Stufenlos höhenverstellbar durch selbstständige Verkantung mit der Stange
- Schwenkbar
- Rost mit Ø 6 mm Stäben
- Rost aus poliertem Edelstahl, Griff aus gebürstetem Edelstahl
- Inkl. höfats TRIPLE Stange (Art. 050601 / 050602)

📏 **TRIPLE Grillrost 55 (passend für TRIPLE 90 & 120)**
Ø 55 cm, 4 kg | brutto 55×55×3 cm, 4 kg
Art.-Nr. 050302, EAN 4260447330467

TRIPLE Grillrost 45 (passend für TRIPLE 65, 90 & 120)
Ø 45 cm, 3 kg | brutto 45×45×3 cm, 3 kg
Art.-Nr. 050301, EAN 4260447330450

- ☆ Ablagefläche für Grillutensilien/Getränke und heiße Platte für Töpfe/Pfannen
- Stufenlos höhenverstellbar durch selbstständige Verkantung mit der Stange
- Schwenkbar
- Edelstahl, gebürstet
- Exkl. höfats TRIPLE Stange (Art. 050601 / 050602)

📏 Ø 35 cm, 2,2 kg | brutto 36×36×3 cm, 2,5 kg
Art.-Nr. 050201, EAN 4260447330481

- ☆ Halterung für Tisch/Grillrost
- Bis zu drei Zubehörstangen montierbar (TRIPLE 120 | 90)
- Edelstahl, gebürstet

📏 **TRIPLE Stange 55 (passend für TRIPLE 90 & 120)**
Ø 2 cm, 55 cm Länge, 0,6 kg | brutto 56×2×2 cm, 0,6 kg
Art.-Nr. 050602, EAN 4260447330641

TRIPLE Stange 40 (passend für TRIPLE 65, 90 & 120)
Ø 2 cm, 40 cm Länge, 0,5 kg | brutto 43×2×2 cm, 0,5 kg
Art.-Nr. 050601, EAN 4260447330634

- ☆ Erhöhungsfüße Feuerschale TRIPLE 90
- Erhöhung der Feuerschale um 20 cm
- Einfache Montage, dreiteilig
- Füße nach innen klappbar
- Cortenstahl

📏 34×9×0,4 cm, 1,8 kg | brutto 34×9×1 cm, 1,8 kg
Art.-Nr. 050501, EAN 4260447330498



3

VENEZIA
SINCE 1971

VENEZIA
SINCE 1971

BEER BOX

BEER BOX



MATERIAL

Cortenstahl

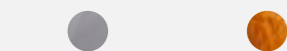

LIEFERZUSTAND

ROSTPATINA
entwickelt sich im
Laufe der Zeit

Flaschenöffner



stapelbar

Bierkiste



Feuerkorb



Grill & Hocker



BEER BOX – die Evolution der Getränkekiste beginnt beim Werkstoff Holz und Metall und endet vorerst aus wirtschaftlichen Gründen bei Kunststoff. Doch was, wenn es ein Leben nach dem Dasein als Getränkebehälter gibt, wenn die Kiste im Anschluss an ihre Erstinutzung zum Feuerkorb upcycelt? BEER BOX, ein Feuerkorb aus solidem Cortenstahl in seiner einfachsten Form, jedoch verblüffend vielseitig: Die großen Griffe schreien nach Mobilität – also ab nach Draußen! Das Kartoninnenleben ist zugleich Anzündhilfe.

Dank Zubehör wird die Kiste zum Grill oder Hocker und die Stapelbarkeit macht zum Erhöhen des Feuerkorbs, wie auch zum Verstauen und Transport gleichermaßen Sinn. Dass die Kiste dazu noch ein idealer Werbeträger ist, liegt in der Natur der Sache und der integrierte Kronkorkenöffner macht einfach Freude!

- ☆ Getränkekiste und Feuerkorb mit optionaler Erweiterung zum Grill und Hocker
- Integrierter Flaschenöffner
- Inkl. Kartoninlay für Flaschen 0,33l
- Stapelbar mit weiterer BEER BOX oder handelsüblicher Getränkekiste
- Optionales Zubehör: BEER BOX Grillrost, BEER BOX Auflagebrett
- Cortenstahl, es entwickelt sich eine lebendige, unikate Rostpatina

🏆 European Product Design Award
Stahl-Innovationspreis 2018
Focus Open 2018

📏 38 x 28 x 30 cm, 7 kg | brutto 40 x 32 x 31 cm, 9,5 kg
Art.-Nr. 070101, EAN 4260447330504



BEER BOX AUFLAGEBRETT – durch das Auflagebrett lässt sich der Feuerkorb BEER BOX mit einem Handgriff in eine angenehme Sitzgelegenheit, einen Beistelltisch oder Blumenhocker verwandeln.

- ☆ Macht die BEER BOX zum Hocker oder Beistelltisch
- Kann als Servierbrett verwendet werden, umlaufende Safrille rückseitig
- Bambus-Massivholz, mit Klarlack versiegelt

📏 40 x 30 x 2,5 cm, 1,5 kg | brutto 40 x 30 x 2,5 cm, 1,5 kg
Art.-Nr. 070201, EAN 4260447330580



BEER BOX GRILLROST – durch den Edelstahl Grillrost kann auf BEER BOX auch gegrillt werden. Dank Griffen ist er einfach aufzulegen bzw. abzunehmen.

- ☆ Grillrost mit Ø 5 mm Stäben
- Integrierte Griffe zum sicheren Einsetzen
- Polierter Edelstahl

📏 42 x 30 x 4 cm, 0,9 kg | brutto 42 x 30 x 4 cm, 0,9 kg
Art.-Nr. 070301, EAN 4260447330511

INDIVIDUELLES BRANDING S. 78



CRATE

MATERIAL

Cortenstahl

LIEFERZUSTAND **ROSTPATINA**
entwickelt sich im Laufe der Zeit

Aufbewahrungskiste für Obst, Wein, Bier, Holz...



Hocker



Grill & Feuerkorb



CRATE – CRATE tritt in die Fußstapfen der legendären BEER BOX. Während für die BEER BOX die Bierkiste Inspirationsquelle war, erinnert CRATE an Wein- und Obstkisten. Der hierfür übliche Werkstoff Holz wird durch hochwertigen Cortenstahl ersetzt. So ist ein multifunktionales Produkt entstanden, das ganz vieles sein kann: Holzlager, Wein-, Bier- oder Obstkiste, aber auch Feuerkorb, Hocker und Grill.

Ein spontaner Ausflug an den See? CRATE ist der perfekte Begleiter hierfür! In der robusten Kiste lässt sich neben Getränken auch das Feuerholz für ein stimmungsvolles Lagerfeuer oder ein kleines Barbecue transportieren – und der Grill ist gleich mit dabei!

CRATE AUFLAGEBRETT – durch das Auflagebrett lässt sich CRATE mit einem Handgriff in eine angenehme Sitzgelegenheit, einen Beistelltisch oder Blumenhocker verwandeln.

CRATE GRILLROST – einfach den Grillrost aus verchromtem Stahl auf den Feuerkorb legen und schon finden Leckereien aller Art ausreichend Platz.

- ☆ **Feuerkorb mit optionaler Erweiterung zum Grill und Hocker**
- **Verwendung auch als Getränkekiste, Wein-, Bierkiste, Holzlager, Obstkiste usw.**
- **Stapelbar mit weiterer CRATE**
- **Dauerhafte Vernietung aus Edelstahl**
- **Optionales Zubehör: CRATE Grillrost, CRATE Auflagebrett**
- **Cortenstahl, es entwickelt sich eine lebendige, unikate Rostpatina**

📏 40×30×27 cm, 6,6 kg | brutto 42×32×30 cm, 8,8 kg
Art.-Nr. 120101, EAN 4260447330863

- ☆ **Macht den Feuerkorb zum Hocker oder Beistelltisch**
- **Kann als Servierbrett verwendet werden, Bambus-Massivholz, 15 mm stark, UV-beständig lackiert**

📏 39×29×1,5 cm, 1 kg | brutto 39×29×1,5 cm, 1 kg
Art.-Nr. 120201, EAN 4260447330870

- ☆ **Grillrost mit Ø 5 mm Stäben**
- **Verchromter Stahl**

📏 38×29×1 cm, 0,9 kg | brutto 38×29×1 cm, 0,9 kg
Art.-Nr. 120301, EAN 4260447330887



ELLIPSE

ELLIPSE



MATERIAL

Cortenstahl

- LIEFERZUSTAND**
- ROSTPATINA** entwickelt sich im Laufe der Zeit



Feuerschale & Grill



ELLIPSE – eine skulpturale Feuerschale aus Cortenstahl, die mit ungeahnter Funktionalität überrascht. Steht sie im Mittelpunkt des Geschehens, kann sie eine neutrale Stellung einnehmen, sich jedoch genauso einer Sitzgruppe zuwenden bzw. die Flammen vor zu viel Wind abschirmen.

Der Fuß sorgt dabei für Standsicherheit und bildet die Lagerung für die gerundete Schale. Er ist zugleich auch Ascheschale: Ist das Feuer weitestgehend abgebrannt und soll vollends beendet werden, so kann die Schale durch einseitiges Kippen in den Fuß entleert werden. Dieser wird anschließend mit der leeren Brennschale in Überkopfstellung verschlossen, wodurch das Restfeuer erstickt und kein Funkenflug entstehen kann.

- ☆ Feuerschale mit erweiterbarer Grillfunktion
- Schwenkbare Feuerschale: neutrale und zugewandte Position
- Sicher & sauber beenden: Glut kann in Fuß entleert werden, Brennschale deckt Fuß ab
- Optionales Zubehör: ELLIPSE Grillrost, ELLIPSE Fuß für erhöhten Stand
- Cortenstahl, es entwickelt sich eine lebendige, unikale Rostpatina

🕒 archiproducts design award 2018

📏 110×57×36 cm, 17,5 kg | brutto 114×60×21 cm, 19,5 kg
Art.-Nr. 060101, EAN 4260447330528



ELLIPSE GRILLROST – durch den massiven Edelstahl-Grillrost kann mit ELLIPSE auch gegrillt werden. Der Rost trägt Grillgut bis 5 kg. Dabei kann die Hitze erhöht werden, indem mehr Glut unter den Grillrost geschoben bzw. reduziert, indem Glut zur Seite geschoben wird.

- ☆ Grillrost mit Ø 6 mm Stäben
- Rost wird einfach am Rand eingehängt, keine weitere Montage notwendig
- Polierter Edelstahl

📏 60×40×7 cm, 3 kg | brutto 60×40×7 cm, 3 kg
Art.-Nr. 060301, EAN 4260447330535



ELLIPSE FUSS – um ELLIPSE einen erhöhten Stand zu verschaffen, kann der Fuß auf ein zusätzliches Fußelement aufgesteckt werden. Dies ist hilfreich, um eine ergonomischere Grillhöhe zu erzielen bzw. den Boden vor zu viel Hitze zu schützen. Bis zu zwei Fußelemente zusätzlich sind sinnvoll.

- ☆ Zusätzliches Fußteil für erhöhten Stand
- Einfache Steck-Montage
- Feuerschale kann damit um jeweils 18 cm erhöht werden
- Maximal 2 Fußelemente zusätzlich verwenden
- Cortenstahl

📏 Ø 35 cm, 18 cm Höhe, 4,6 kg | brutto 36×36×22 cm, 6,3 kg
Art.-Nr. 060501, EAN 4260447330542

FEUERWERKZEUGE S. 69



Feuerwerkzeug-Set

Schürhaken mit
Flammenbläser auf
Edelstahlfuß

Schürhaken mit
Flammenbläser

Feuerzange



CONE



CONE



MATERIAL

100% Edelstahl, pulverbeschichtet



komfortable Arbeitshöhe 85 cm

100% Edelstahl

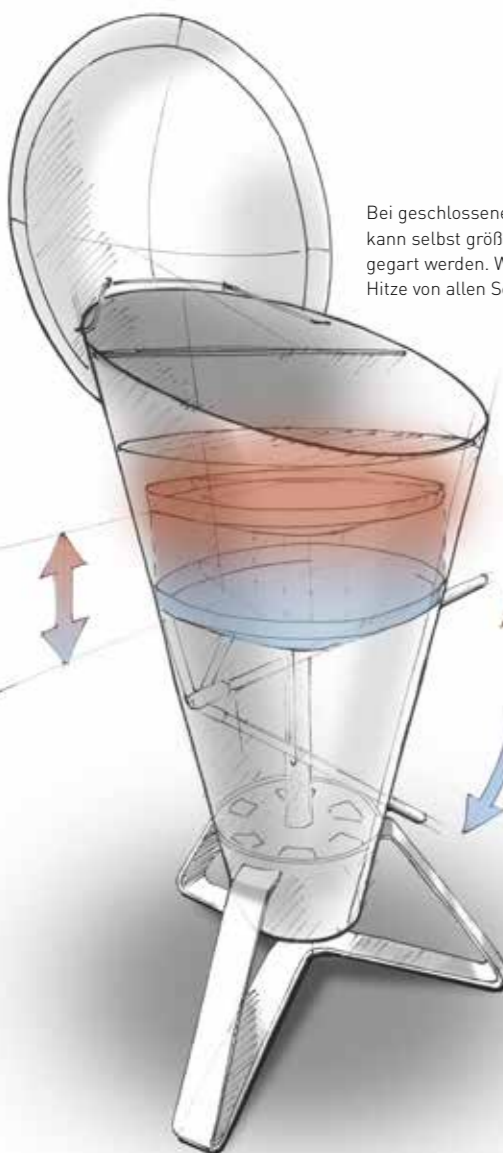

Bei geschlossenem oder halb geschlossenem Deckel kann selbst größeres Grillgut energiesparend und langsam gegart werden. Wie in einem Backofen gelangt dabei die Hitze von allen Seiten an das Grillgut.

stufenlose & unmittelbare Hitzeregulierung

Der Abstand zwischen Kohle und Grillgut ist minimal, die Luftzufuhr ist maximal geöffnet = größtmögliche Hitze

Der Abstand zwischen Kohle und Grillgut ist normal, die Luftzufuhr ist geöffnet = mittlere Hitze

Der Abstand zwischen Kohle und Grillgut ist maximal, die Luftzufuhr ist geschlossen = geringste Hitze

Feuerkorbfunktion



CONE – ist der erste Kohlegrill, bei dem es möglich ist, die Hitze effektiv zu regulieren. Er überträgt den Komfort eines Gasgrills auf einen Kohlegrill und ermöglicht intuitive Hitzeregulierung durch die Kontrolle des Abstands der Hitzequelle zum Grillgut über die Luftzufuhr.

Benötigt man große Hitze, beispielsweise zum scharf angrillen, so wird der Kohlerost und somit die Hitzequelle angehoben. Um die Hitze zu reduzieren, senkt man den Kohlerost ab und hemmt dabei automatisch die Luftzufuhr. Da der Kohlerost bis zur Trichterkrante angehoben werden kann, lässt sich CONE nach dem Grillen in eine Feuerstelle wandeln.

CONE ABDECKHAUBE – sitzt wie ein Maßanzug. Das wasserabweisende Material in Kombination mit einem Hightech Outdoor Reißverschluss schützt CONE wie eine zweite Haut vor Schmutz und Nässe, auch wenn er im Herbst in den Winterschlaf geschickt wird. Durch die integrierten Tragegriffe ist CONE komfortabel zu transportieren.

CONE ABLAGEBRETT – damit das kühle Getränk immer griffbereit ist und das Grillgut direkt neben dem Rost platziert werden kann, bis es aufgelegt wird. Das Brett wird mit einem Handgriff an den Grill angedockt und genauso schnell auch wieder entfernt. Bambus ist dank seiner außerordentlich hohen Oberflächenhärte eines der strapazierfähigsten Hölzer und enthält zudem ein natürliches Antibakterium, was es zum perfekten Material für ein Schneidebrett macht.

CONE GUSSROST – mehr als nur ein Gussrost. Das speziell für den extrem massiven Rost entwickelte Tropfblech macht Grillen mit Holzkohle gesund wie nie zuvor - es sorgt dafür, dass keinerlei Fett oder Marinade in die Glut tropfen kann, das Grillgut aber dennoch die holzig rauchige Note der Kohle annimmt.

Der Gussrost ist zweiteilig mit jeweils einem Tropfblech und kann - wie von CONE gewohnt - geklappt werden.

CONE EINBAU – für alle, die auf eine Outdoor-Küche stehen, bietet der CONE Einbau die ideale Lösung, denn er kann in eine Holz-, Beton- oder Steinplatte eingelassen werden. Der Tisch ist nicht im Lieferumfang enthalten, jedoch ein Einbauring zum Verschrauben am Tisch.

- ☆ Kohlegrill mit stufenloser Hitzeregulierung
- Auch als Design-Feuerstelle verwendbar
- Massiver Grillrost: Ø 46 cm, Ø 5 mm Stäbe, polierter Edelstahl
- Inkl. Warmhalterost (Ø 50 cm Segment)
- Inkl. Deckelthermometer und 2 Haken zum Aufhängen von Grillwerkzeug
- Komplett aus Edelstahl
- Optionales Zubehör: CONE Ablagebrett, CONE Gussrost

- 🏆 European Product Design Award
- 🏆 German Design Award Winner 2017
- 🏆 iF Design Award Winner 2016
- 🏆 Red Dot Design Award Winner 2015
- 🏆 Focus Open Design Award Winner 2015

📏 60 × 60 × 105 cm, 17 kg | brutto 60 × 60 × 111 cm, 25 kg
Art.-Nr. 010101, EAN 4260447330030

- ☆ Passgenaue Schutzhülle
- Wasserabweisend
- Integrierte Tragegriffe
- Hochwertiger Outdoorreißverschluss
- Strapazierfähiges Polyester-Nylon-Mischgewebe

📏 42 × 32 × 5 cm, 0,6 kg | brutto 26 × 42 cm, 0,8 kg
Art.-Nr. 010401, EAN 4260447330047

- ☆ Ablage- und Servierbrett
- Umlaufende Safrille
- Inkl. 2x Halterung
- Einfache Montage
- Bambus-Massivholz, lebensmittelecht geölt

📏 40 × 31 × 2 cm, 1,5 kg | brutto 42 × 32 × 5 cm, 2,3 kg
Art.-Nr. 010201, EAN 4260447330061

- ☆ Anti-Stichflammen-Funktion
- Gute Wärmespeicherung
- Einzigartiges Branding
- Flavourizing-Funktion
- Edelstahltropfblech
- Gussrost, emailliert

📏 Ø 46 cm, Stärke 2 cm, 6 kg | brutto 47 × 24 × 7 cm, 6,5 kg
Art.-Nr. 010301, EAN 4260447330054

- ☆ Alle Features des CONE Grills
- Einbaunit zum Einlassen in sämtliche Arbeitsplatten
- Edelstahl

📏 Einbauring Ø 60, Höhe 5 cm, CONE Höhe 90 cm, 17 kg | brutto 60 × 60 × 111 cm, 25 kg
Art.-Nr. 010501, EAN 4260447330078

TOOLS



ZANGE – durch ihre asymmetrische Form liegt sie ergonomisch und sicher in der Hand. Die leicht schräg gestellten Flanken ermöglichen zudem empfindliche Ware behutsam zu greifen. Ausbrüche an den Enden sorgen dabei für Grip und Durchblick – sie verleihen der Zange Transparenz im Bereich des Geschehens, was sie sowohl für kleine Garnelen als auch für T-Bone Steaks zum perfekten Tool macht. Der Clou: Mit dieser Zange kann der Grillrost angehoben und über der Glut positioniert werden.

SPACHTEL – beim Grillen auf der Plancha darf der Spachtel nicht fehlen. Inspiriert von der japanischen Teppanyaki Grillkunst, gibt es kein Gericht, bei dem der Spachtel nicht assistieren kann. Wenden, Zerteilen und Verrühren zählen zu seinen Spezialgebieten und selbst bei der Reinigung der Plancha ist er zu Diensten. In den Grillpausen kann der Spachtel sicher an einem Haken an der Feuerschale, am Grill oder in der Küche aufgehängt werden und ist so immer bereit für seinen nächsten Einsatz.

WENDER – im Einsatz auf dem Grillrost entfaltet er sein volles Potenzial. Er wendet selbst größere und zerbrechliches Grillgut souverän, damit es die Hitze des Feuers von allen Seiten zu spüren bekommt. Dank flexibler Handhabung und ergonomischem Griff ist der Wender auch beim Zerteilen und Verrühren von Grillgut auf der Plancha hilfreich. In den Grillpausen kann er sicher an einem Haken an der Feuerschale, am Grill oder in der Küche aufgehängt werden und ist so immer bereit für seinen nächsten kulinarischen Einsatz.

BBQ STARTER – er kann wie ein klassischer Anzündkamin verwendet werden, aber auch nach dem höfats Anzündprinzip, bei dem der Anzündkamin nicht umgedreht werden muss, sondern lediglich nach oben abgezogen wird. Es entsteht keinerlei Funken- und Ascheflug im Vergleich zu herkömmlichen Anzündkaminen und ist damit weitaus sicherer und komfortabler.

FEUERWERKZEUG-SET – mit dem Komplett-Set bestehend aus Feuerzange, Schürhaken und Holzfuß ist das Feuer unter Kontrolle. Der Schürhaken wird dabei seiner Aufgabe des Feuerschürens im doppelten Sinne gerecht, denn über das unscheinbare, integrierte Flammenbläserrohr lässt sich das Feuer im sicheren Abstand zu den Flammen entfachen. Mit der robusten Feuerzange aus massivem Edelstahl können dank kräftiger Verzahnungen selbst schwere und brennende Holzscheite mühelos angehoben und größeres Grillgut gewendet werden. Beides zusammen rastet harmonisch in dem beschwerten Holzfuß ein, womit sich das Set an der Feuerzange angenehm anheben lässt und mobil an der Feuerschale, dem Ofen und Kamin eingesetzt werden kann.

SCHÜRHAKEN MIT FLAMMENBLÄSER AUF EDELSTAHLFUSS – da bleibt kein Feuer aus! Der Schürhaken wird seiner Aufgabe des Feuerschürens im doppelten Sinne gerecht, denn er ermöglicht es, über das unscheinbare, integrierte Flammenbläserrohr zusätzlich das Feuer im sicheren Abstand zu den Flammen zu entfachen. Eben dieses Rohr ermöglicht es auch, den Schürhaken aufrecht auf dem Edelstahlfuß zu stecken und sicher zu verwahren – für nachhaltige Freude am Feuer.

SCHÜRHAKEN MIT FLAMMENBLÄSER – da bleibt kein Feuer aus! Der Schürhaken wird seiner Aufgabe des Feuerschürens im doppelten Sinne gerecht, denn er ermöglicht es, über das unscheinbare, integrierte Flammenbläserrohr zusätzlich das Feuer im sicheren Abstand zu den Flammen zu entfachen.

FEUERZANGE – mit der robusten Feuerzange aus massivem Edelstahl bleiben selbst brennende Holzscheite fest in der Hand. Die kräftigen Verzahnungen erlauben einen sicheren Griff, um Brennholz zu heben oder um auch größeres Grillgut zu wenden. Zur Aufbewahrung kann die Feuerzange in dem beschwerten Holzfuß mühelos einrasten (Zubehör) und mobil an der Feuerschale, dem Ofen oder Kamin einsetzen.



- Ergonomisch geformte Grillzange mit Grillrostheber-Funktion
- Perfekte Länge
- Ausbrüche an den Enden sorgen für besseren Grip und Durchblick
- Edelstahl



- Flexibler Spachtel für die Essenszubereitung und zum Reinigen der Plancha
- Ergonomischer Griff für rutschfesten Halt
- Materialausparung zur Aufhängung
- Geeignet zur einfachen Reinigung in der Spülmaschine
- Edelstahl



- Flexibler Wender für die Essenszubereitung sowie zum Reinigen der Plancha
- Ergonomischer Griff für rutschfesten Halt
- Materialausparung zur Aufhängung
- Geeignet zur einfachen Reinigung in der Spülmaschine
- Edelstahl



- Anzündkamin für komfortables, sicheres und schnelles Anzünden
- höfats Anzündprinzip: Ausleeren der glühenden Kohle ohne Umdrehen
- Griff wird maximal handwarm
- 2,5 kg Fassungsvermögen
- Edelstahl



- Dreiteiliges Komplett-Set: Feuerzange, Schürhaken mit Flammenbläser und Holzfuß
- Ideal für höfats Feuerschalen & Feuerkörbe oder als Kaminbesteck
- Schürhaken mit integriertem Flammenbläser: Edelstahl mit Eichengriff, Mundstück aus Edelstahl
- Feuerzange: Edelstahl, spülmaschinenfest
- Holzfuß: Esche



- Schürhaken mit integriertem Flammenbläser für einfaches und sicheres Entfachen des Feuers
- Ideal für höfats Feuerschalen & Feuerkörbe oder als Kaminbesteck
- Schürhaken kann über das Flammenbläserrohr einfach auf dem Edelstahlfuß abgesetzt werden
- Edelstahl mit Eichengriff, Mundstück aus Edelstahl



- Schürhaken mit integriertem Flammenbläser für einfaches und sicheres Entfachen des Feuers
- Ideal für höfats Feuerschalen & Feuerkörbe oder als Kaminbesteck aus Edelstahl
- Optionales Zubehör: Holz- oder Edelstahlfuß zur senkrechten Aufbewahrung



- Sichere Handhabung von Brennholz dank kräftiger Verzahnung am Zangenende
- Auch als Grillzange für schweres Grillgut ideal verwendbar
- Ideal für höfats Feuerschalen & Feuerkörbe oder als Kaminbesteck
- Edelstahl, spülmaschinenfest
- Optionales Zubehör: Holzfuß zur Aufbewahrung und Transport der Feuerzange



Focus Open Design Award Winner 2016
iF Design Award Winner 2016



40 × 7 × 2 cm, 0,2 kg l
brutto 43 × 9 × 3 cm, 0,31 kg
Art.-Nr. 030402, EAN 4260447330658



26 × 11 × 2,5 cm, 0,15 kg l
brutto 28,5 × 12,5 × 3,5 cm, 0,25 kg
Art.-Nr. 00472, EAN 4064251004725



29 × 9 × 5 cm, 0,15 kg l
brutto 30,5 × 10,5 × 5,5 cm, 0,23 kg
Art.-Nr. 00473, EAN 4064251004732



Ø 19 cm, 31 cm Höhe, 1,3 kg l
brutto 32 × 29 × 19,5 cm, 4,7 kg
Art.-Nr. 030102, EAN 4003739218018



8 × 8 × 60 cm, 1 kg l
brutto 9 × 9 × 63 cm, 1,32 kg
Art.-Nr. 00251, EAN 4064251002516



10 × 10 × 59 cm, 0,46 kg l
brutto 59,5 × 11,5 × 3 cm, 0,62 kg
Art.-Nr. 00252, EAN 4064251002523



58 × 6 × 2,2 cm, 0,17 kg l
brutto 59,5 × 7,0 × 3,0 cm, 0,28 kg
Art.-Nr. 00581, EAN 4064251005814



50 × 11 × 2,7 cm, 0,4 kg l
brutto 51,5 × 11,5 × 3,5 cm, 0,55 kg
Art.-Nr. 00253, EAN 4064251002530

TOOLS



DESIGN PLUS
Winner 2016

Focus Open 2016
Baden-Württemberg
International Design Award

PROMOTIONAL GIFT AWARD 2020

EUROPEAN PRODUCT DESIGN AWARD

reddot design award winner 2015

FORM#

STEAKBESTECK – Werkzeug, das einem gelungenen Stück Fleisch gerecht wird. Durch die scharfe Klinge werden die Fleischfasern nicht gerissen, sondern präzise geschnitten, dadurch bleibt das Fleisch saftig und aromatisch. Massiv, aus einem Stück geschmiedet liegt der gebürstete, seidenmatte Edelstahl solide und perfekt ausbalanciert in der Hand. Rostfrei, spülmaschinenfest und formstabil sind die höfats Steaktools unverwundlich und garantieren jahrelange Freude an gutem Fleisch. Hochwertig verpackt in einer Holzbox sind sie das perfekte Geschenk für jeden Fleischliebhaber und alle, die gutes Essen zu schätzen wissen. Übrigens, die höfats Steaktools performen auch bei Pizza.

SCHÜRZE – die raffinierte höfats Schürze macht Dich und Deine Grill- und Kochkünste zu einer erfolgreichen Seilschaft. Ihr robustes und pflegeleichtes Material ist Dir wie auf den Leib geschneidert, denn dank dem durchgehenden Seil, das vom Nacken über die Seiten zur Hüfte verläuft, kann die Schürze mit nur einem Griff an die Körpergröße angepasst werden. So sitzt sie auf Anhieb perfekt und bietet maximalen Tragekomfort. Die schlicht integrierte Tasche und der Handtuch-Riemen begeistern. Dieser ist bereits mit einem hochwertigen Leinen-Handtuch bestückt.

FEUERHANDSCHUHE LEDER – die robusten höfats Feuerhandschuhe aus reinem, schwerem Velourleder und Kevlar sind handgenäht und gefertigt für die Ewigkeit. Sie sind extrem griffig und hitzebeständig und machen nicht zuletzt dank höchst angenehmen Innenfutter das Grillen zu einem sicheren Vergnügen.

FEUERHANDSCHUHE ARAMID – anschiemig wie eine zweite Haut und hitzebeständig bis 500 °C. Die atmungsaktive Aramidfaser ist das besondere Material dieser Feuerhandschuhe, die einen sicheren Umgang mit extrem heißen Gegenständen ermöglicht. Die Silikonknoppen auf der gesamten Handfläche sorgen dafür, dass selbst filigrane Gegenstände sicher gegriffen werden können.

FLAMMLACHSBRETT – der finnische Klassiker bietet Platz für jeden Fisch und verleiht ihm über den aromatischen Flammen des Feuers seinen besonderen Geschmack. Dazu wird das Fischfilet sicher unter dem Edelstahlhalter auf dem massiven Buchenholzbrett fixiert und kann an jede höfats Feuerschale oder Feuerkorb gesteckt werden. Damit der Fisch gleichmäßig und schonend gegart wird, findet das Flammalachs Brett von beiden Seiten in der Halterung Platz und die unterschiedlichen Anstellwinkel zwischen Brett und Flammen garantieren zudem ein optimales Temperaturhandling.

PREMIUM BRENNHOLZ – bei unserem Premium Brennholz aus deutschen Forstbeständen handelt es sich um hochwertiges Hartholz aus nachhaltiger Forstwirtschaft. Mit technischer Trocknung wird eine nahezu verwitterungsfreie Qualität und ein garantierter Wassergehalt von unter 20% erzielt. So gelingt rauchfreies Feuervergnügen mit unseren Feuerkörben und mit passender Plancha lässt sich perfekt über offenem Feuer grillen.

JOHNNY CATCH – der wohl beste Wand-Flaschenöffner der Welt fängt Kronkorken magnetisch oder im Fangbecher! 100% Edelstahl. Johnny Catch kommt ohne Schrauben und Dübel aus, er wird mit einem hochwertigen doppelseitigen Klebeband von 3M an der Wand montiert. Das Klebeband haftet auf sämtlichen Untergründen, auch auf sehr unebenen.

Johnny Catch ist Pflicht: beim stilbewussten Biertrinker, Limonade Liebhaber, Craft Beer Crack, im Späti um die Ecke, Clubhaus, Bandraum, Vereins-, Musik- Sportheim, Bauwagen, Bling Bling Club, in der Lieblingsbar, Dönerbude, Gartenlaube, Stylo Küche, Chaos WG, Party Butze, Skihütte, Strandbar, Werkstatt, auf der Dachterrasse, neben Deinem Grill, Kühlschrank... Cheers!

- ☆ **sehr massiv und perfekt ausbalanciert**
- ☆ **Extrem scharfe Klinge mit Wellenschliff**
- ☆ **Aus einem Stück geschmiedet**
- ☆ **Hochwertig verpackt in Holzbox**
- ☆ **Seidenmatt gebürsteter Edelstahl**

- ☆ **Grillschürze mit durchgehendem Seil**
- ☆ **Passt sich jeder Körpergröße an**
- ☆ **Integrierte Tasche und Tuchriemen**
- ☆ **Inkl. 100% Leinenhandtuch**
- ☆ **Pflegeleicht, robustes Baumwoll-Mischgewebe**
- ☆ **Waschbar (ohne Seil) 40 °C**
- ☆ **Hochwertiges Bergseil**

- ☆ **Hitzeresistent bis zu 350 °C**
- ☆ **Hoher Tragekomfort, extrem griffig**
- ☆ **Langer Unterarmschutz (15 cm)**
- ☆ **Ideal für den Einsatz am Grill, Kamin, Backofen etc.**
- ☆ **Außenmaterial: 100% Naturleder**
- ☆ **Futter: Baumwolle**
- ☆ **Integrierte Baumwollschlaufe zum Aufhängen der Handschuhe**
- ☆ **Zertifiziert gemäß PSA Kategorie 2, EN 388, EN 407**
- ☆ **1 Paar**

- ☆ **Hitzeresistent bis zu 500 °C**
- ☆ **Hoher Tragekomfort, extrem griffig**
- ☆ **Langer Unterarmschutz (13 cm)**
- ☆ **Ideal für den Einsatz am Grill, Kamin, Backofen etc.**
- ☆ **Außenmaterial: Aramidfaser**
- ☆ **Futter: Polycotton, 50% Baumwolle, 50% Polyester**
- ☆ **Hitzebeständige Silikonknoppen auf der Außenseite für besseren Griff**
- ☆ **Integrierte Baumwollschlaufe zum Aufhängen der Handschuhe**
- ☆ **Zertifiziert gemäß PSA Kategorie 2, EN 388, EN 407**
- ☆ **1 Paar**

- ☆ **Buchenbrett mit Halterung zur Zubereitung von Fisch über den Flammen**
- ☆ **Passend für alle höfats Feuerschalen und Feuerkörbe**
- ☆ **Verstellbare Anstellwinkel zwischen Brett und Flamme**
- ☆ **Brett kann von beiden Richtungen auf den Halter gesteckt und beidseitig verwendet werden**
- ☆ **Holz Brett: unbehandeltes Buchenholz**
- ☆ **Halter: massiver Edelstahl**

- ☆ **Hartholz aus nachhaltiger Forstwirtschaft**
- ☆ **Aus deutschen Baumbeständen auf nachhaltige Art & Weise gefördert**
- ☆ **Leichtes Anzünden & rauchfreies Verbrennen dank max. 20% Restfeuchte**
- ☆ **Kleinere und größere Scheite gemischt**

- ☆ **Wand-Flaschenöffner mit Fangbecher**
- ☆ **Fängt ca. 60 Kronkorken**
- ☆ **Montage ohne Schrauben, stattdessen mit extrastarkem Klebeband, hält auch auf rauem Untergrund**
- ☆ **Öffner in gebürstetem Edelstahl**
- ☆ **Auffangbecher in „soft touch“ Ausführung (Polypropylen)**

- ☆ **Wand-Flaschenöffner mit Magnet**
- ☆ **Sehr starker Magnet, fängt bis zu 20 Kronkorken**
- ☆ **Montage ohne Schrauben, stattdessen mit extrastarkem Klebeband, hält auch auf rauem Untergrund**
- ☆ **Extrem flach an der Wand**
- ☆ **Gebürsteter Edelstahl**

☑
4x Steakmesser
4x Steakgabel
1x Holzbox

🏆
Focus Open Design Award Winner 2016
Design Plus Award Winner 2016

☑
25 x 17 x 5 cm, 1 kg | brutto 25 x 17 x 5 cm, 1 kg
Art.-Nr. 030501, EAN 4260447330252

☑
77 x 66 cm, 0,4 kg | brutto 35 x 22 x 5 cm, 0,6 kg
Art.-Nr. 030201, EAN 4260447330160
70% Cotton, 30% Polyester |
Tuch: 100% Leinen 60 x 40 cm

☑
35 x 17 x 2 cm, 0,35 kg | brutto 35 x 22 x 5 cm, 0,6 kg
Art.-Nr. 030302, EAN 4260447330672,
HS Code 42032910

☑
55 x 14 x 5 cm, 1,58 kg |
brutto 63,5 x 15,5 x 5,5 cm, 1,85 kg
Art.-Nr. 00702, EAN 4064251007023

☑
40 x 26 x 27 cm, 12 kg | brutto 40 x 26 x 27 cm, 12 kg
Art.-Nr. 00370, EAN 4064251003704

🏆
European Product Design Award
Red Dot Design Award Winner 2015
FORM# 2014 Winner

☑
JOHNNY CATCH CUP
23 x 12 x 6 cm, 0,25 kg
brutto 27 x 15 x 6 cm, 0,31 kg
Art.-Nr. 040201, EAN 4260447330023

🏆
European Product Design Award
Red Dot Design Award Winner 2015
FORM# 2014 Winner

☑
JOHNNY CATCH MAGNET
13 x 4 x 3 cm, 0,1 kg
brutto 17 x 9 x 6 cm, 0,21 kg
Art.-Nr. 040101, EAN 4260447330016

höfats Shops

HÖFATS SHOP 18m²

ab einem Bestellwert von 13.000 € / CHF / £



SHOP LIGHT 6m²

ab einem Bestellwert von 8.500 € / CHF / £



SHOP LIGHT 4m²

ab einem Bestellwert von 5.000 € / CHF / £



SHOP LIGHT 4m² UPGRADE

ab einem Bestellwert von 7.500 € / CHF / £



STARTER SHOP

ab einem Bestellwert von 2.800 € / CHF / £



POS VITRINE

ab einem Bestellwert von 2.500 € / CHF / £

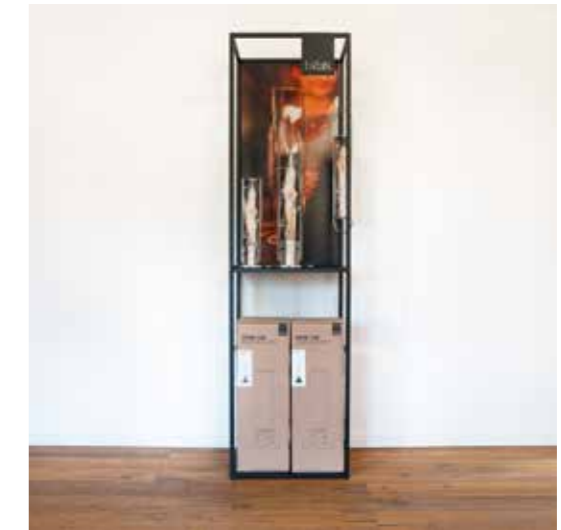

Bestückungsvorschläge und Angebote erhalten Sie über unseren Vertriebsmitarbeiter oder unserem Innendienst unter order@hofats.com

Jedes POS oder SHOP ist eine Leihgabe – das POS bleibt im Eigentum von höfats.

Die angegebenen Preise sind Nettopreise.



POS Zubehör

MODULE

POS Regal

Art.-Nr. 00621

bestehend aus:

Stahlrahmen mit schwarzer Pulverbeschichtung

höfats Logofahne aus Stahl mit schwarzer Pulverbeschichtung

1 Einlegeboden aus Holz Dekor

2 Einlegeböden aus Stahl mit schwarzer Pulverbeschichtung

Atmbildhalter

Aufbauanleitung

Montagematerial und Werkzeug (Schrauben+Inbus)

Abmessungen aufgebaut: 1x0,48x2m



Atmbild 1 für POS Regal
Art.-Nr. 00623



Atmbild 2 für POS Regal
Art.-Nr. 00624



Atmbild Weihnachten für POS Regal
Art.-Nr. 00648

Podest mit Schublade

Art.-Nr. 00622

bestehend aus: Stahlrahmen mit schwarzer Pulverbeschichtung

Einlegeboden aus Fichte Holzdekor

Schublade aus Stahl mit schwarzer Pulverbeschichtung, mit 4 Rollen

Abmessungen aufgebaut: 1,2x0,78x0,29m

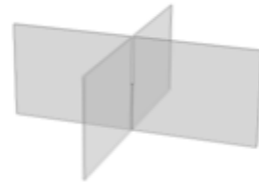

BOWL Acrylaufsteller (6-teilig)

Für BOWL 57 Art.-Nr. 00769
Für BOWL 70 Art.-Nr. 00770
(siehe S. 72)

Rasenteppich

Art.-Nr. 00295

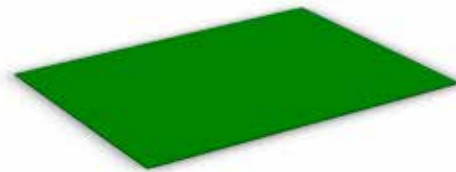

POS Vitrine

Art.-Nr. 00672

bestehend aus:

Stahlrahmen mit schwarzer Pulverbeschichtung

höfats Logofahne aus Stahl mit schwarzer Pulverbeschichtung

3 Einlegeböden aus Stahl mit schwarzer Pulverbeschichtung

Atmbildhalter aus Stahl mit schwarzer Pulverbeschichtung

Abmessungen aufgebaut: 2x0,54x0,49m



POS Vitrine Magnet
Rückwandbild Weihnachtsmotiv
Art.-Nr. 00810



POS Vitrine Magnet
Rückwandbild Sommermotiv
Art.-Nr. 00751

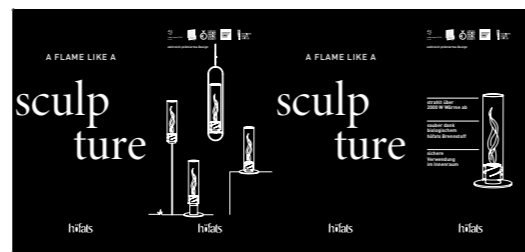

POS Vitrine Husse deutsch
Art.-Nr. 00674 (siehe S. 73)

MAGAZIN

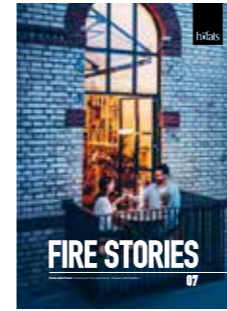

„FIRE STORIES“ 7

Art.-Nr. 00741

VE 30 Stück

210x280 mm, 116 Seiten
DE / EN / FR
Endkunde / Händler

FLYER DIN A5 Endkunde / Händler



CONE

Art.-Nr. 810101
VE 25 Stück
DE / EN / FR



CUBE

Art.-Nr. 810201
VE 25 Stück
DE / EN



TOOLS

Art.-Nr. 810301
VE 25 Stück
DE / EN



TRIPLE

Art.-Nr. 810601
VE 25 Stück
DE / EN



ELLIPSE

Art.-Nr. 810701
VE 25 Stück
DE / EN



BEER BOX

Art.-Nr. 810801
VE 25 Stück
DE / EN



BOWL 57 | 70

Art.-Nr. 00602
VE 25 Stück
DE / EN



FIRE KITCHEN

Art.-Nr. 00794
VE 25 Stück
DE / EN / FR



SPIN 900 | 1200 | 1500

Art.-Nr. 811001
VE 25 Stück
DE / EN / FR



KERZENHALTER

Art.-Nr. 00780
VE 25 Stück
DE / EN



PEARL

Art.-Nr. 00831
VE 25 Stück
DE / EN / FR

KARTONSÄULEN



Kartonsäule BEER BOX

Art.-Nr. 820002

0,65 x 1,9 m
Händler



Kartonsäule TRIPLE

Art.-Nr. 820003

0,65 x 1,9 m
Händler



Kartonsäule BOWL

Art.-Nr. 820007

0,65 x 1,9 m
Händler



Kartonsäule CUBE

Art.-Nr. 820005

0,65 x 1,9 m
Händler



Kartonsäule SPIN

Art.-Nr. 00443

0,65 x 1,9 m
Händler



Kartonsäule PEARL

Art.-Nr. 00829

0,65 x 1,9 m
Händler



Tischaufsteller SPIN

Art.-Nr. 820006

0,27 x 0,8 m
Händler



Tischaufsteller SPIN Weihnachten

Art.-Nr. 00305

0,27 x 0,8 m
Händler



UNSERE PRODUKTE MIT DEINEM LOGO

Unsere Produkte lassen den Funken überspringen. Geschenke, über die man spricht, die man nicht vergisst und die man haben möchte. Sie begeistern durch puristisches Design, kompromisslose Verarbeitung und faszinierende Funktionalität und durch zusätzliche Lasergravur oder Laserschnitt. Wird deine Individualisierung dauerhaft aufgebracht – die ideale Präsente für deine geschätzten Mitarbeiter*innen oder Kund*innen.



www.hofats.com/shop/produkt-individualisierung/



„FUNKTIONALES DESIGN TRIFFT LIEBE ZUM DETAIL“

titelte die WirtschaftsWoche einen Artikel über hofats



MEDIA SERVICE

Ein Bild sagt mehr als tausend Worte. Gerne stellen wir unsere Bilderwelten für die Bewerbung unserer Produkte zur Verfügung. In unserem Media Service finden sich Produktdaten und Bildmaterial für alle Jahreszeiten und Anlässe.



<https://t1p.de/hofats-media-service>

KUNDENFEEDBACK

- **Über 50%** aller hofats Produkte werden als **Geschenke an Freunde & Familie** überreicht.
 - **87%** unserer Kund*innen interessieren sich für mindestens ein **weiteres Produkt aus dem hofats Sortiment**.
 - **97%** unserer Kund*innen würden hofats bedenkenlos **weiterempfehlen**.
- [Kundenumfrage Juli 2022, n = 3.027]

Mit Feuer und Leidenschaft, schaffen wir faszinierende Produkte aus kompromisslosem Material – das ist höfats – a fire story – unsere Art Produkte zu denken und entwickeln, durch puristische Form und begeisternde Funktion eine unverwechselbare Identität zu schaffen. Immer mit Perfektion bis ins letzte Detail, damit aus einer starken Idee ein authentisches höfats Produkt wird. Ein Produkt für einzigartig schöne Momente – erlebe Deine ganz eigene Feuer-Geschichte.

höfats GmbH | Albert Einstein Straße 6 | 87437 Kempten | GERMANY | www.hofats.com
+ 49 831 98 90 94 60 | info@hofats.com | order@hofats.com | service@hofats.com

höfats