



YARAS CORP

CATÁLOGO DE PRODUCTOS 2025



SPARTAN 

 VALERO *Inc.*
RETURNING LIFE

Restaura, ahorra y conserva



MUÉVETE CON FUERZA

Contáctanos para obtener información sobre qué equipo pesado se ajusta mejor a las necesidades de tu operación. Estamos aquí para ayudarte. **#mueveteconfuerza**



TABLA DE CONTENIDO

Carritos de Compra	1-4
Amigo Mobility	5-6
Canastas	7-8
Compact loop	9
Línea Comercial	10-13
Forklift Equipments	14-15
Material Handling	16-18
Ruedas Industriales	19-22
Remanufactura de Equipos	23
Nuestros Servicios	24-25
Nuestra Historia	26

SHOPPING CARTS



SPARTAN



RECUBRIMIENTO ANTIMICROBIAL:

Hemos adaptado la tecnología utilizada en la industria de la salud a los carritos de compra. Ahora tenemos disponible pintura anti-microbial para mayor seguridad del cliente.



ÚNICOS HECHO EN PUERTO RICO:

Nuestros modelos cuentan con el Sello Hecho en Puerto Rico, siendo los únicos manufacturados localmente.



CARRITOS DE COMPRA GALVANIZADOS:

Nuestros modelos de carritos de compra cuentan con el tratamiento anticorrosivo para mayor durabilidad.



Carrito en Metal
(Modelo 212L)



Línea Exclusiva de Carritos de compra con el Sello Hecho en Puerto Rico; con ruedas de nuestra marca Spartan.

Contamos con varios colores a escoger y podemos pintar sus carritos del color de su marca.



Carrito en Metal
(Modelo V190L)

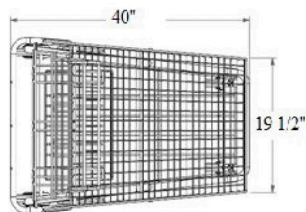

Dimensiones
(Modelo V190L)

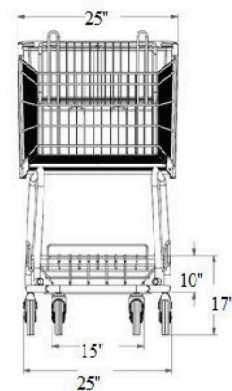

Carrito en Metal
 (Modelo V100L)
 Hecho en Puerto Rico

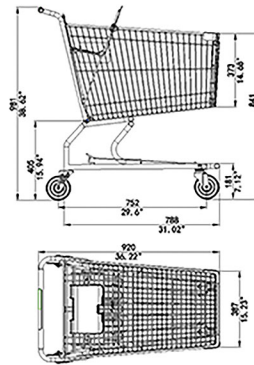

Dimensiones
 (Modelo V100L)

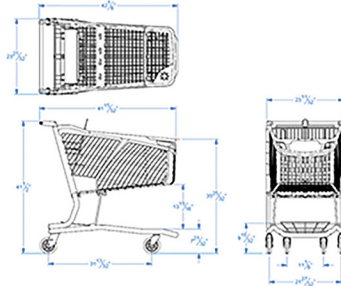

Dimensiones
 (Modelo VPC200L)

Carrito de Compras Plastico
 (Modelo VPC200L)

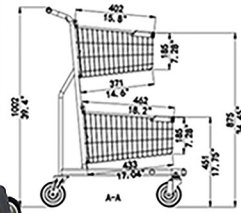

Doble Canasta en Metal
 (Modelo 5241B)
 Hecho en Puerto Rico



Carrito en Metal para Niños
 (Modelo V60L)

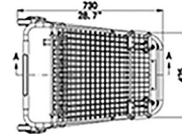

Dimensiones
 (Modelo Doble Canasta)

MY SHOPPING CART





Carritos de compra motorizados Amigo hechos en los Estados Unidos y con sobre 50 años de experiencia, les ofrecemos a nuestros clientes comodidad y seguridad mientras realiza su compra.

Con batería que dura hasta 20 horas por carga, capacidad hasta 500 libras por usuario, asiento de seguridad: el carro no se moverá a menos que el conductor esté sentado.



Drive off protection that prevents carts from moving while charging

Lighted AC cord helps identify working outlet. One screw replacement

The seat switch prevents carts from moving when customers are not seated

Welded warning signs (Standard and XL baskets only)

0-9 digital diagnosis for quick troubleshooting

Color coded battery level gauge

Enclosed handle protects the throttle from accidental movement

Unlock and lower seat for easy access to service components

Quick battery replacement

All steel frame and seat pedestal

Additional stability wheels

Modular drive components allows you to only replace the parts you need

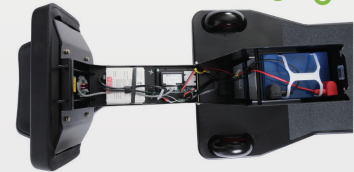

XL BASKET 250 lbs. capacity



MIDSIZE BASKET 75 lbs. capacity

Carritos de compra con variedad de colores y diferente capacidad de carga en la canasta. Pregunta por las diferentes opciones para optimizar tu carrito de compra motorizado.

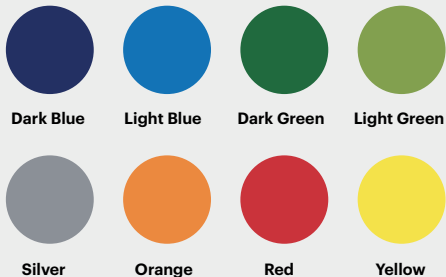

carrito de compra motorizado con canasta en plástico.



DESCUBRE LA REVOLUCIÓN EN LIMPIEZA CON



Redefine la Eficiencia en la Limpieza de Tus Espacios

Potencia y Capacidad Sin Precedentes

Batería de Larga Duración: Con una batería de litio de **120AH**, Ayis Scrubbot ofrece hasta **4 horas de autonomía**, permitiéndote cubrir áreas extensas sin recargas frecuentes.

Tanque de Agua de Gran Capacidad: Equipado con un tanque de **117L**, este equipo garantiza una limpieza continua y efectiva, ideal para grandes superficies.

Limpieza Amplia y Eficaz

Cobertura Excepcional: Con una eficiencia operativa de hasta **20,000 Pies cuadrados (1800 m/h)** y un ancho de limpieza de 3 pies, el **Ayis Scrubbot** supera los métodos tradicionales de limpieza manual, mejorando la productividad entre un **60% y un 80%**.

Tecnología Avanzada y Seguridad

Bloqueo de Huellas Dactilares (Opcional): Asegura la operación del equipo con tecnología de bloqueo biométrico, añadiendo un nivel extra de seguridad y personalización.

Sensores Inteligentes: Equipado con tecnología Líder, visión profunda y sensores ultrasónicos, el **Ayis Scrubbot** detecta obstáculos de manera precisa, evitando accidentes y asegurando una limpieza meticulosa.

Versatilidad en Todo Tipo de Suelos y Escenarios

Ideal para: Supermercados, megatiendas edificios de fábricas, complejos comerciales, centros de transporte, almacenes logísticos, hoteles, edificios de oficinas, instituciones médicas, centros de exposiciones, escuelas, instalaciones deportivas, estacionamientos subterráneos, etc

¿Por Qué Elegir Ayis Scrubbot?

- **Maximiza la productividad:** Menos tiempo de limpieza, más tiempo para tu negocio.
- **Adaptable y seguro:** Tecnología de carga y llenado manual o automático, con configuraciones de seguridad avanzadas.
- **Bajo mantenimiento y alta durabilidad:** Materiales resistentes al fuego y a la corrosión.



Especificación	Valor
Dimensiones totales	39,37" x 33,07" x 47,24"
Máxima eficiencia de trabajo	20,000 pies cuadrados sin necesidad de recarga
Ancho de limpieza	3 pies
Máxima resistencia	4 horas
Tiempo de carga	4-5 horas
Batería (batería de litio)	24V/120Ah
Volumen del tanque de agua	Depósito de agua limpia 72 L, depósito de aguas residuales 45 L
Material de proceso del tanque de agua	Proceso de moldeo rotacional, material plástico retardante de llama y a prueba de óxido.
Peso	242.51 libras
Configuración de sensores	Visión profunda, ultrasónico, tira anticollisión electrónica, anti caída
Método de carga y llenado de agua	Llenado/carga de agua manual (estándar) Llenado de agua/carga automática (opcional)
Velocidad máxima	0,6 m/s (aprox. 1,97 ft/s)
Ruido	≤72dB
Degradado	4°





CANASTAS



Canasta de Mano

Liviana canasta de mano con agaraderas en metal, Color rojo.
Modelo: TMZ Plastic Basket



Canasta con Ruedas

Canasta de dos ruedas con asa telescópica de 36" y asa estándar usar como canasta de mano. 55 litros, Color rojo.
Modelo: Roller



Canasta con Ruedas Retractable

Canasta de 4 ruedas con dos asas plegables. 45 litros, Color rojo.
Modelo: Shop Roll



Soporte de exhibición en metal que eleva sus canastas o productos.
Dimensión: 14" x 10"
Capacidad: 500 lbs.



MUÉVETE CON CLASE

Canasta con Ruedas Retractable

Canasta de Mano

Canasta con Ruedas



**LÍNEA
COMERCIAL**

www.yarascorp.com

Complementamos tu negocio con nuestra variedad de equipos para panaderías, carnicerías, restaurantes y además tenemos equipo de limpieza.



**Bun Pan Aluminium Cart
18 x 26**



**Aluminum Platter Cart
12" x 30"**



Lugs Cart - 6 canister



**Lugs Canister
16" x 25" x 8"
& Lug Lid 16" x
25" x 8"**

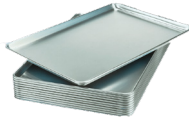

**Aluminum Solid
Bun Pan
18" x 26"**



**Plastic Trays for
Meat Cart
12" x 30"**



**Aluminum
Perforated
Bun Pan
18" x 26"**



6 Bushel Bulk Mover & Tub



**Steel Utility Cart
20" W X 41" L X 31" H**



**Service Utility Cart
30" X 16"**



JANITORIAL EQUIPMENTS



Janitor Cart with bag

Es crucial para las empresas mantener sus instalaciones limpias y en un estado óptimo. Para hacerlo más fácil, ofrecemos una variedad de equipos de limpieza nuevos y también proporcionamos programas de alquiler y mantenimiento para su conveniencia y beneficio.



Mop Bucket

Disponible en:
20 Lts. y 55Lts



Caution Sign



Speed Scrub crubber -32"

Sale - Repair & Leasing



Battery Autoscrubber, 20"

Sale - Repair & Leasing



Propane Floor Burnisher - 420BU 21"

Sale - Repair & Leasing

FORKLIFT EQUIPMENTS



VENTAS, SERVICIOS Y ARRENDAMIENTOS



Electric Pantograph Stacker

Peso máximo 3,300lbs. Altura máxima 19 pies.



Full Electric Straddle Leg Stacker

Peso max. 3,300lbs. Altura máxima 18 pies.



Scissor Lift Electric Drive FS0407E

Peso máximo 500 lbs. Altura máxima 25 pies.



Electric Forklift YSELC45

Peso máximo 4,400 lbs. Altura máxima 10 pies.



Scissor Lift 96' x 48"

Peso máximo 500 lbs. Altura máxima 25 pies.



LPG & Gasoline Forklift YSLPG45

Peso máximo 4,400 lbs. Altura máxima 10 pies



OPISM Light Type Order - Picking Truck

Capacidad de carga de la bandeja de carga: 200 lbs

Capacidad de carga del muelle de carga: 380 lbs

Capacidad de carga de la cabina: 290 lbs

Altura máxima de elevación de plataforma: 9.8' pies

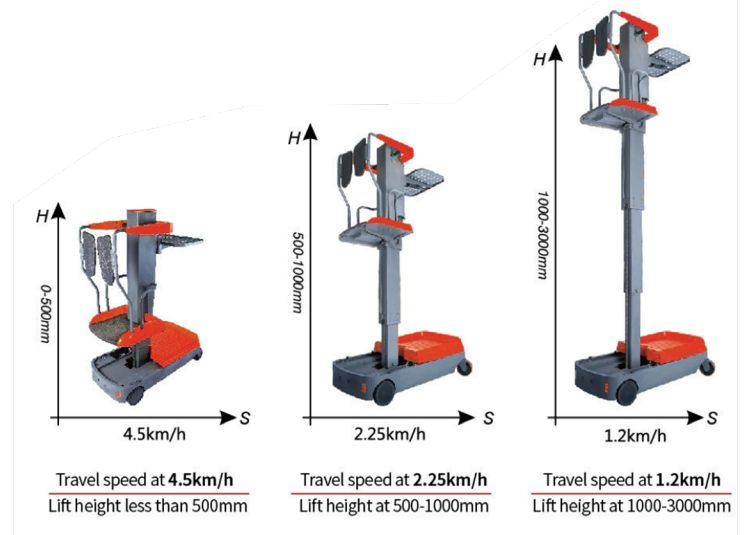

Load Capacity	4,000 pounds
Load Center	24 inch
Max Lifting High	19" feet
Operator type	Standup
Overhead Guard Height	88 inch
Overall Length (without forks)	72,2 inch
Overall Width	42,3 inch

Battery Voltage/Rated capacity	36/1240 V/Ah
Drive Motor - 60 min. rating	4,5 KW
Pump Motor - 15 min. rating	10,1KW
Drive motor Control Method	MOSFET/AC
Controls	ZAPI

Turning Radius (in standard battery compartment)	60,2 inch
Right Stack Aisle Width (Pallet size 40x40in, clearance:7.9in)	68,1 inch
Right Stack Aisle Width (Pallet size 47x47.2in, clearance:7.9in)	113,5 inch
Tire type	Cushion
Max. Travel speed (loaded/unloaded)	11,6 KM/H

SPARTAN-CPDSR15-20_LI-ION



VANGO 500

Una innovación revolucionaria el campo del transporte de cargas con vehículos comerciales ligeros.

Reemplaza tu plataforma elevadora, transpaleta manual, apilador, rampa, etc.

Transporte fácil y rápido: esta solución puede cargarse a sí misma en tu furgoneta, camioneta, camión o remolque (con o sin carga en las horquillas), aumentando la eficiencia y haciendo las entregas más fáciles y rápidas.





**MATERIAL
HANDLING**

Manejo de Materiales



VENTA Y SERVICIO PARA: HOTELES, MANUFACTURA, HOSPITALES, TIENDAS AL DETAL Y AL POR MAYOR.



Pallet Jack Full Electric 27" x 48"

Capacidad de peso 4,400lbs.

Descubre la solución perfecta para tus necesidades de carga y descarga con nuestra variedad de pallet jacks de última generación marca **Spartan**. Combinando eficiencia y rendimiento, proporcionando a las empresas una herramienta indispensable para optimizar sus operaciones logísticas. Con un diseño ergonómico y tecnología avanzada, mover cargas nunca ha sido tan fácil y Seguro.



Full Electric Pallet Truck w/ Load Backrest

Capacidad de peso 4,400lbs.



Pallet Jack Manual 27" x 48"

Capacidad de pesos disponibles en: 6,600 LBS, y 7,700 LBS

Siente el poder en tus manos.



Electric Lift Table

Capacidad de peso 880lbs.



Scale Pallet Hand Truck

Capacidad de peso 6,600lbs.

Descubre la calidad y resistencia en cada detalle con los productos marca **Spartan** de Yaras Corp. Diseñados para enfrentar los desafíos más exigentes, nuestros productos te brindan la confianza y el rendimiento que necesitas en tu día a día. Desde carritos de compras hasta equipos de elevación, cada producto Spartan está construido para durar y superar tus expectativas. Experimenta el poder de Spartan y eleva tu operación con Yaras Corp



Manual Lift Table

Capacidad de peso: 2,200lbs.



www.yarascorp.com

PRO MAX Platform

Plataforma eléctrica 53" x 47" Capacidad de 1,100 lbs.



U-Boat Platform Truck

Disponible en los tamaños: 60" x 16" x 52" o 48" x 16" x 52"
Capacidad: 800 lbs. -1,000 lbs.



Spartan Hand Truck

Placa frontal de Acero Pesado de 14' x 9"
Ruedas semi neumáticas con rodamiento de precisión.
Capacidad: 1,600 lbs.



MAGLINER®

Distribuidor EXCLUSIVO

Hand Truck Standard

Hand Truck Standard
Capacidad de peso 500 lbs.



Gemini Sr. Convertible Hand Truck

Asa en forma de U, placa frontal de 18' x 7-1/2', fabricado con die cast aluminum.
Capacidad: 500 lbs a 1,000 lbs
Dimensiones: 61" x 20.5" x 19"

Gemini Jr. Convertible Hand Truck

Asa de doble agarre, placa frontal de 18' x 7-1/2', fabricado con die cast aluminum
Capacidad: 500 lbs a 1,000 lbs
Dimensiones: 51" x 21" x 19"





HEAVY DUTY LOOP HANDLE TRUCK



Heavy Steel Nose 14' X 9"
Semi-pneumatic wheels
with precision bearing
Maximum Load Capacity:
1,600 lbs.

**SCAN HERE TO
CUSTOMIZE YOUR EQUIPMENT**



SEMI-PNEUMATIC RUBBER YS-4.10/3.50-4

*Semi-pneumatic wheels with precision bearing
for better support and comfort.*



¡CONTÁCTANOS HOY!

WWW.YARASCORP.COM • VENTAS@YARASCORP.COM • 787-288-6633

RUEDAS INDUSTRIALES



GRAN VARIEDAD DE RUEDAS

Amplia gama de ruedas para todo tipo de industria. Especialistas en ruedas carritos de compra, Pallet Jack, U-Cart, Hand Truck, equipo de panadería y carnicería etc.



PHC-W12043NG • RUEDA 4X1/2 • HIGH TEMP



1. YS-W12043NG

Rueda de 4" x 1-1/2" para alta temperatura con capacidad hasta 300 lbs por rueda, es resistente a impactos y a temperatura de -50 hasta +550 grados Fahrenheit.



2. WC-W6PCI6600

Rueda de 6" x 2" poliuretano y hierro fundido (cast iron), con capacidad 1,200 lbs. por rueda, resistente a la mayoría de los químicos, aceite, ácidos, grasas y agua. No marca piso.

Usos: se puede utilizar en la mayoría de los equipos de rodamiento.



3. WC-W6RCI6600C

Rueda 6" x 2" cast Iron por dentro y rubber por fuera. con capacidad 500 lbs. por rueda.

Usos: equipos de almacén como los grocery cart/u-boat, flat bed/plataformas, entre otros.



4. YS-30802MRR

Rueda 8" x 2" Cast Iron por dentro y Rubber por fuera con capacidad 600 lbs. por rueda

Usos: equipos de almacén como los grocery cart/u-boat, flat bed/plataformas, entre otros.



5. YS-WC2041LK

Rueda de 4" x 1-1/4" Poliuretano con eje de 3/8. Capacidad 250 lbs. por rueda.

Usos: equipos de almacén, dolly, carretones entre otros. Nuestra marca SPARTAN Wheels



6. YS-WC2054LD

Rueda poliuretano 5" x 1-1/4" con capacidad 250 lbs. por rueda.

Usos: carritos de compra, carros de carnicería y panadería entre otros. Nuestra marca SPARTAN Wheels. UL Certified.



7. YS-WC4062LP

Rueda 6" x 2" poliuretano. 1/2" quad bearing con capacidad 1,000 lbs. por rueda.

Usos: equipos de almacén como los grocery cart/u-boat, flat bed/ plataformas, entre otros. Nuestra marca SPARTAN Wheels



8. YS-WC4082LP

Rueda 8" x 2" Poliuretano. 1/2" quad bearing con capacidad 1,100 lbs. por rueda. Anti-marcas.

Usos: equipos de almacén como los grocery cart/u-boat, flat bed/ plataformas, entre otros. Nuestra marca SPARTAN Wheels.



9. YS-WI3054JFW

Rueda 5" x 1-1/4" Soft Rubber con capacidad 250 lbs. por rueda.

Usos: para los carritos de compra, carros de carnicería y panadería entre otros. Mayor capacidad de resistencia en la rodada.



10. B-ALEV200/20K

Rueda de 8" x 2" Rubber con capacidad 1,100 lbs. por rueda.

Usos: equipos eléctricos como cart manager, quick cart y equipos de almacén como los grocery cart/u-boat, flat bed/ plataformas, entre otros.

ENSAMBLAMOS LAS RUEDAS QUE NECESITES



11. WC-PW100HBPB5/8

Rueda neumática 10" con capacidad 350 lbs. por rueda.

Usos: hand truck, máquina de lavado a presión, planta eléctrica, entre otros.



12. WC-W3PHN5200C

Rueda 3" x 1-1/4" fenólica con capacidad 400 lbs. por rueda. verificar capacidad de rueda

Usos: diferentes equipos que utilizados en talleres de mecánica o en lugares donde se utilice cualquier tipo de abrasivos.



13. WC-W8PHN6600-C

Rueda de 8" x 2" fenólica con capacidad 1,400 lbs. por rueda.

Usos: diferentes equipos que utilizados en talleres de mecánica o en lugares donde se utilice cualquier tipo de abrasivos.



14. WC-W5SR5200

Rueda 5" x 1-1/4" Soft Rubber con capacidad 200 lbs. por rueda.

Usos: para equipos de almacén como los grocery cart/u-boat, utility cart/ rubbermaid, entre otros.



15. DU-NY80JE04

Rueda de 8" x 2" de nylon con capacidad 1,100 lbs. por rueda.

Usos: para equipos de rodamiento para farmacéuticas, hospitales, ópticas, entre otros.



16. WC-W5PPSBG5200

Rueda de 5" x 1-1/4" Soft Rubber con capacidad 250 lbs. por rueda.

Usos: equipos de almacén, dolly, shopping cart, carros de panadería/carnicería, utility cart/rubbermaid, entre otros.



17. DU-PC180X50

Rueda 180mm x 50mm (7"x2") en poliuretano y núcleo en hierro. Capacidad de 1,900 por rueda.

Usos: reemplazo rueda pallets jacks manual; nuestra marca Spartan.



18. DU-PS73X95

Rueda 73mm x 95mm en poliuretano y núcleo de hierro, 3.70" Hub, 20mm I.D., capacidad 1,300 lb. por rueda.

Usos: reemplazo rueda pallets jacks manual; nuestra marca Spartan.



19. WC-W2TRP3000

Rueda 2" x 7/8" termoplástica con capacidad 100 lbs. por rueda.

Usos: para silla de oficina, para enseres domésticos, entre otros.



20. WC-PW100HSPNU5/8

Rueda semi-neumática 10" x 5/8 con capacidad 350 lbs. por rueda.

Usos: hand truck, máquina de lavado a presión, planta eléctrica, entre otros.



21. DU-BC80JX63

Rueda 8" x 2" Cojín de globo de goma sobre rueda de aluminio, con capacidad 450 lbs. por rueda.

Usos: equipo de almacén como grocery cart/u-boat, flat bed/plataformas, entre otros.



22. GN-CR044506001

Rueda 3" x 3-3/4" poliuretano con capacidad 1,300 lbs. por rueda.

Usos: Pallet Jack Load Support Wheel.



23. WC-W4VG6600C

Rueda 4" x 2" cast iron con capacidad 1,000 lbs. por rueda

Usos: portones eléctricos y/o manuales, o para carros de transporte en vía, entre otros.



24. MAG-10815

Rueda semi-neumática 8" (Mold-On Rubber) con capacidad 250 lbs por rueda.

Por rueda. Usos: hand truck, máquinas de lavado a presión, entre otros.



25. VARIEDAD DE BASES FIJAS, GIRATORIAS Y/O ESPIGAS DE DIFERENTES ESTILO.

(ROSCA 1/4, 5/16, 3/8 ó 1/2, EXPANSIVA 7/8, 1, 1-3/8 ó 1-1/2, CUADRADA 5/8, 7/8, REDONDA 7/8, 1, 1-3/8)



26. WC-P566001BBB/WC-P566001BBBTLB

Base giratoria de 6" con rueda neumática 6" x 2" con capacidad 275 lbs. por rueda. Freno opcional.

Usos: diferentes tipo de de Dolly Carts.



27. YS-WC6660R01PCI

Base fija con rueda poliuretano hierro fundido (cast iron) 6" x 2" con capacidad 900 lbs. por rueda.

Usos: movimientos de equipos pesados como plataformas, adaptación de maquinaria entre otros.



28. YS-WC666001PCI/ASS

Base giratoria con rueda poliuretano hierro fundido (cast iron) 6" x 2" con capacidad 900 lbs. por rueda.

Usos: movimientos de equipos pesados como plataformas, adaptación de maquinaria entre otros.



29. B-LPA-VSTH35K/ B-LPAVSTH-35KRAPWB/freno

Rueda 1-3/8" poliuretano, altura con base 1-7/8" con capacidad 220 lbs. por rueda. Alta resistencia química a muchos medios agresivos. Freno opcional.

Usos: equipos que no pueden alterar la altura original y necesitan que soporte peso.



30. YS-WC6680R01RCI

Base fija con rueda rubber cast iron 8" x 2 con capacidad 600 lbs. por rueda.

Usos: equipos para almacén como flatbed/ plataformas, grocery cart/u-boat entre otros.



31. YS-WC668001RCI

Base giratoria con rueda rubber cast iron 8" x 2" con capacidad 600 lbs. por rueda.

Usos: equipos para almacén como flatbed/plataformas, grocery cart/u-boat entre otros.



32. YS-WC525025LD/ASS

Base expansiva con rueda poliuretano 5" x 1-1/4" con capacidad 300 lbs. por rueda.

Usos: mesas, estufas y racks de cocinas industriales con soportes tubulares (legs) entre otros.



33. YS-WC6680R01LP/ASS

Base fija con rueda poliuretano 8" x 2" con capacidad 900 lbs. por rueda.

Usos: movimientos de equipos para almacén como flatbed/plataformas, grocery cart/u-boat entre otros.



34. YS-WC504021PP/ASS

Base espiga rosca con rueda 4" x 1-1/4" poliuretano con capacidad 275 lbs. por rueda.

Usos: para hand truck convertible, generadores de electricidad, racks pequeños, dolly entre otros



RUEDAS BASE FIJAS O GIRATORIAS

35. YS-Z30C154CLDE

Base espiga rosca con rueda 5" x 1-1/4" poly con capacidad 300 lbs. por rueda.

Usos: carritos de compra.



36. YS-WC668001LP/ASS

Base giratoria con rueda poliuretano 8" x 2" con capacidad 900 lbs. por rueda.

Usos: movimientos de equipos para almacén como flatbed/plataformas, grocery cart/u-boat entre otros.



37. YS-WC505042LD/PLAS

Base giratoria en plástico espiga cuadra con rueda poliuretano 5" x 1-1/4" con capacidad 250 lbs. por rueda.

Usos: carritos de compra, carros de carnicería y panadería.



38. YS-WC505042SHOP

Base giratoria espiga cuadrada en acero inoxidable con rueda poliuretano 5" x 1-1/4" con capacidad 250 lbs. por rueda

Usos: carritos de compra, carros de carnicería y panadería.



39. YS-WC504003pp3/8ass

Base giratoria con rueda 4" x 1-1/4" poliuretano con capacidad 275 lbs. por rueda.

(Rueda delantera y trasera)



40. YS-30802GSSMRR

Rueda 8" x 2" Cast Iron por dentro y Rubber por fuera con capacidad 800 lbs. por rueda.

Usos: equipos de almacén, plataformas, andamios entre otros.



41. GATEK-A500129

Gatekeeper Systems. Tire, Foam Filled, Standard 3.50 / 3 Bolt Rim, 4.10 / 3.5-6 (12 OD, 2.75 Tread Width) Wheel.



42. GATEK- A500128-05

Gatekeeper Systems - Caster Shock 8" x 2" balloon. Swivel caster wheel.



Restaura, ahorra y conserva



PROCESO DE REMANUFACTURA DE CARRITOS DE COMPRA:

1. Remoción de pintura y accesorios



2. Reparación de estructura

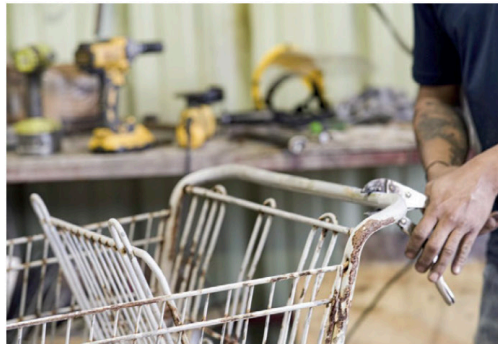

3. Limpieza del carrito

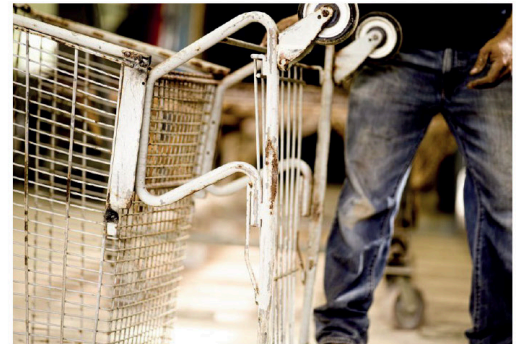

4. Aplicación de pre-tratamiento y Powder Coating



5. Instalación de ruedas y accesorios



6. Entrega



Conoce Nuestros Servicios

Conocemos la importancia de tener los equipos de movilidad en óptimas condiciones. Es por esto que además de ofrecer la venta de equipos y accesorios; ofrecemos una gama de servicios para la conveniencia y ahorro de los dueños de supermercados y más industrias.

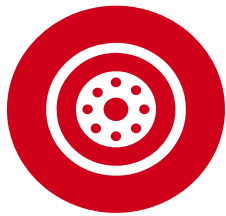

Reemplazos de
ruedas de equipo
de movilidad



Reparación de
forklift y pallet
stackers



Reparación y
mantenimiento de
pallet jacks manuales
y eléctricos



Además contamos con:

- Reparación de cart pusher y máquinas de lavar y pulir pisos
- Remanufactura de carritos de compra
- Reparación de parrillas de nevera
- Servicio directo "onsite"

Comprometidos en ofrecer el mejor servicio para tus equipos.



Conocemos la importancia de tener los equipos de movilidad en optimas condiciones. Es por esto que además de ofrecer la venta de equipos y accesorios; ofrecemos una gama de servicios para la conveniencia y ahorro de los dueños de supermercados y más industrias.

Conoce nuestro proceso de Compra:



Se Recibe la Llamada



Se Cotiza el Trabajo



Aprobación

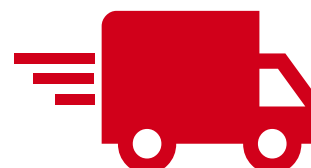

Entrega
(Ofrecemos entrega gratis en Puerto Rico)

Los servicios están limitados a la localización, Llamanos para mas Información

 **+1 (787) 288-6633**

NUESTRA HISTORIA

A finales de los 90' en Puerto Rico, no había una empresa que se dedicara a la reparación de carritos de compra. Los dueños de supermercados solo tenían la alternativa de comprarlos nuevos fuera de Puerto Rico.

Para solucionar esta situación, nace Yaras Corp en el año 2000, fundada por Roberto Fuenmayor. Proveyéndole a los supermercados los servicios de reparación y mantenimiento a sus carritos de compra.

En el 2017, revolucionamos la industria, con la apertura de la Primera Planta de Re manufactura de carritos de compra en Puerto Rico; Valero Inc.

Yaras Corp lleva más de 20 años, manteniendo sus carritos de compras, ruedas y equipos de movilidad en óptimas condiciones y costos accesibles.

MISIÓN

Ayudar a las empresas a mantener sus carritos de compra, equipos de carga en óptimas condiciones.

VISIÓN

Ser la empresa líder en soluciones de equipos de movilidad para la industria de alimentos en Puerto Rico y El Caribe.

VALORES

Servicio • Calidad • Respeto



EL FUTURO ES AHORA



MUÉVETE AL FUTURO

YARASCORP.COM

CONTÁCTANOS



+1 (787) 288-6633



sales@yarascorp.com



Calle #2 Marginal 864 Local 18-19
Bayamón, Puerto Rico



/yarascorp



@yarascorp

www.yarascorp.com • www.valeroinc.com

DEPARTAMENTO DE
DESARROLLO ECONÓMICO
Y COMERCIO

DDEC

